

Inspiron 17

5000 Series

オーナーズマニュアル

コンピュータモデル : Inspiron 17-5748
規制モデル : P26E
規制タイプ : P26E001



メモ、注意、警告



メモ: コンピュータを使いやすくするための重要な情報を説明しています。



注意: ハードウェアの損傷やデータの損失の可能性を示し、その問題を回避するための方法を説明しています。



警告: 物的損害、けが、または死亡の原因となる可能性があることを示しています。

著作権 © 2014 Dell Inc. 無断転載を禁じます。 この製品は、米国および国際著作権法、ならびに米国および国際知的財産法で保護されています。Dell™、およびデルのロゴは、米国および/または其他管轄区域における Dell Inc. の商標です。本書で使用されている其他すべての商標および名称は、各社の商標である場合があります。

2014 - 04

Rev. A00

目次

コンピュータ内部の作業を始める前に.....	9
作業を開始する前に	9
安全にお使いいただくために.....	9
奨励するツール.....	10
コンピュータ内部の作業を終えた後に.....	11
バッテリーの取り外し.....	12
手順.....	12
バッテリーの取り付け.....	13
手順.....	13
ベースカバーの取り外し.....	14
作業を開始する前に.....	14
手順.....	15
ベースカバーの取り付け.....	16
手順.....	16
作業を終えた後に.....	16
オプティカルドライブの取り外し.....	17
作業を開始する前に.....	17
手順.....	18
オプティカルドライブの取り付け.....	20
手順.....	20
作業を終えた後に.....	20

ハードドライブの取り外し.....	21
作業を開始する前に.....	21
手順.....	21
ハードドライブの取り付け.....	24
手順.....	24
作業を終えた後に.....	24
メモリモジュールの取り外し.....	25
作業を開始する前に.....	25
手順.....	26
メモリモジュールの取り付け.....	27
手順.....	28
作業を終えた後に.....	28
ワイヤレスカードの取り外し.....	29
作業を開始する前に.....	29
手順.....	29
ワイヤレスカードの取り付け.....	31
手順.....	31
作業を終えた後に.....	31
キーボードの取り外し.....	32
作業を開始する前に.....	32
手順.....	32
キーボードの取り付け.....	35
手順.....	35
キーボードケーブルの折りたたみ.....	35
作業を終えた後に.....	39

パームレストの取り外し.....	40
作業を開始する前に.....	40
手順.....	41
パームレストの取り付け.....	45
手順.....	45
作業を終えた後に.....	45
電源ボタン基板の取り外し.....	46
作業を開始する前に.....	46
手順.....	46
電源ボタン基板の取り付け.....	48
手順.....	48
作業を終えた後に.....	48
タッチパッドの取り外し.....	49
作業を開始する前に.....	49
手順.....	50
タッチパッドの取り付け.....	51
手順.....	51
作業を終えた後に.....	51
バッテリーコネクタボードの取り外し.....	52
作業を開始する前に.....	52
手順.....	53
バッテリーコネクタボードの取り付け.....	54
手順.....	54
作業を終えた後に.....	54

I/O ボードの取り外し	55
作業を開始する前に.....	55
手順.....	55
I/O ボードの取り付け	57
手順.....	57
作業を終えた後に.....	57
オプティカルドライブコネクタボードの取り外し	58
作業を開始する前に.....	58
手順.....	59
オプティカルドライブコネクタボードの取り付け	60
手順.....	60
作業を終えた後に.....	60
コイン型電池の取り外し	61
作業を開始する前に.....	61
手順.....	61
コイン型電池の取り付け	63
手順.....	63
作業を終えた後に.....	63
スピーカの取り外し	64
作業を開始する前に.....	64
手順.....	64
スピーカの取り付け	66
手順.....	66
作業を終えた後に.....	66



システム基板の取り外し.....	67
作業を開始する前に.....	67
手順.....	67
システム基板の取り付け.....	70
手順.....	70
作業を終えた後に.....	70
ヒートシンクアセンブリの取り外し.....	72
作業を開始する前に.....	72
手順.....	73
ヒートシンクアセンブリの取り付け.....	74
手順.....	74
作業を終えた後に.....	74
ディスプレイアセンブリの取り外し.....	75
作業を開始する前に.....	75
手順.....	75
ディスプレイアセンブリの取り付け.....	78
手順.....	78
作業を終えた後に.....	78
ディスプレイベゼルの取り外し.....	79
作業を開始する前に.....	79
手順.....	79
ディスプレイベゼルの取り付け.....	81
手順.....	81
作業を終えた後に.....	81

カメラの取り外し.....	82
作業を開始する前に.....	82
手順.....	83
カメラの取り付け.....	84
手順.....	84
作業を終えた後に.....	84
ディスプレイパネルの取り外し.....	85
作業を開始する前に.....	85
手順.....	86
ディスプレイパネルの取り付け.....	88
手順.....	88
作業を終えた後に.....	88
ディスプレイ背面カバーとアンテナアセンブリの取り外し.....	89
作業を開始する前に.....	89
手順.....	89
ディスプレイ背面カバーとアンテナアセンブリの取り付け.....	91
手順.....	91
作業を終えた後に.....	91
BIOS のフラッシュ.....	92
「困ったときは」と「デルへのお問い合わせ」.....	93
セルフヘルプリソース.....	93
デルへのお問い合わせ.....	93

コンピュータ内部の作業を始める前に

 **注意:** コンポーネントおよびカードは、損傷を避けるために端を持つようにしてください。ピンおよび接合部には触れないでください。









作業を開始する前に

- 1 開いているファイルはすべて保存して閉じ、実行中のプログラムはすべて終了します。
 - 2 コンピュータをシャットダウンします。
 - Windows 8 : マウスポインタを画面の右上隅または右下隅に移動させて、チャームサイドバーを開き、**設定** → **電源** → **シャットダウン**の順にクリックします。
 - Windows 7: **スタート**  → **シャットダウン** をクリックまたはタップします。
-  **メモ:** 他のオペレーティングシステムを使用している場合は、お使いのオペレーティングシステムのシャットダウン方法に関する文書を参照してください。
- 3 コンピュータおよび取り付けられているすべてのデバイスをコンセントから外します。
 - 4 お使いのコンピュータから電話ケーブル、ネットワークケーブルなどのすべてのケーブルを外します。
 - 5 お使いのコンピュータからキーボード、マウス、モニターなどの接続されているすべてのデバイスおよび周辺機器を外します。
 - 6 該当する場合は、コンピュータからすべてのメディアカードや光学ディスクを取り外します。

安全にお使いいただくために

身体の安全を守り、コンピュータを損傷から保護するために、次の安全に関する注意に従ってください。

 **警告:** コンピューター内部の作業を始める前に、コンピュータに付属の「安全に関する情報」に目を通してください。安全に関するベストプラクティスの詳細は、規制コンプライアンスに関するホームページ (dell.com/regulatory_compliance) を参照してください。

-  **警告:** すべての電源を外してから、コンピュータカバーまたはパネルを開きます。コンピュータ内部の作業が終わったら、カバー、パネル、ネジをすべて取り付けてから、電源に接続します。
-  **注意:** コンピュータの損傷を避けるため、平らで清潔な場所で作業を行うようにしてください。
-  **注意:** コンポーネントおよびカードは、損傷を避けるために端を持つようにしてください。ピンおよび接合部には触れないでください。
-  **注意:** コンピュータカバーを取り外してコンピュータ内部のコンポーネントにアクセスできるのは、認定されたサービス技術者のみです。安全上の注意事項、コンピュータ内部の作業、静電気の放電防止に関する完全な情報については、「安全にお使いいただくために」を参照してください。
-  **注意:** コンピュータの内部に触れる前に、コンピュータの裏面など塗装されていない金属面に触れ、静電気を除去します。作業中は定期的に塗装されていない金属面に触れ、内部コンポーネントを損傷する恐れのある静電気を放出してください。
-  **注意:** ケーブルを外すときは、コネクタまたはプルタブを引っ張り、ケーブル自身を引っ張らないでください。ケーブルには、ケーブルを外す前に外しておく必要のあるロックタブや蝶ネジが付いたコネクタを持つものがあります。ケーブルを外すときは、均等にそろえて、コネクタのピンを曲げないようにしてください。ケーブルを接続するときは、ポートおよびコネクタが正しい位置と向きで配置されていることを確認してください。
-  **注意:** ネットワークケーブルを外すには、まずケーブルのプラグをコンピュータから外し、次にケーブルをネットワークデバイスから外します。
-  **注意:** メディアカードリーダーに取り付けられたカードは、押して取り出します。

奨励するツール

この文書で説明する操作には、以下のツールが必要です。

- プラスドライバー
- プラスチックスクライブ

コンピュータ内部の作業を終えた後に

△ 注意: コンピュータ内部にネジが残っていたり、緩んでいたりと、コンピュータに深刻な損傷を与える恐れがあります。

- 1 すべてのネジを取り付けて、コンピュータ内部にネジが残っていないことを確認します。
- 2 コンピュータでの作業を始める前に、取り外したすべての外付けデバイス、周辺機器、ケーブルを接続します。
- 3 コンピュータでの作業を始める前に、取り外したすべてのメディアカード、ディスク、その他のパーツを取り付けます。
- 4 コンピュータ、および取り付けられているすべてのデバイスをコンセントに接続します。
- 5 コンピュータの電源を入れます。

バッテリーの取り外し

⚠ 警告: コンピュータ内部の作業を始める前に、お使いのコンピュータ内の安全に関する情報を読み、[コンピュータ内部の作業を始める前に](#)その手順に従ってください。コンピュータ内部の作業を終えた後、[コンピュータ内部の作業を終えた後](#)の指示に従ってください。より安全にお使いいただくためのベストプラクティスについては、dell.com/regulatory_complianceの規制順守のホームページを参照してください。

手順

- 1 ディスプレイを閉じて、コンピュータを裏返します。
- 2 バッテリラッチをロック解除位置にスライドさせます。

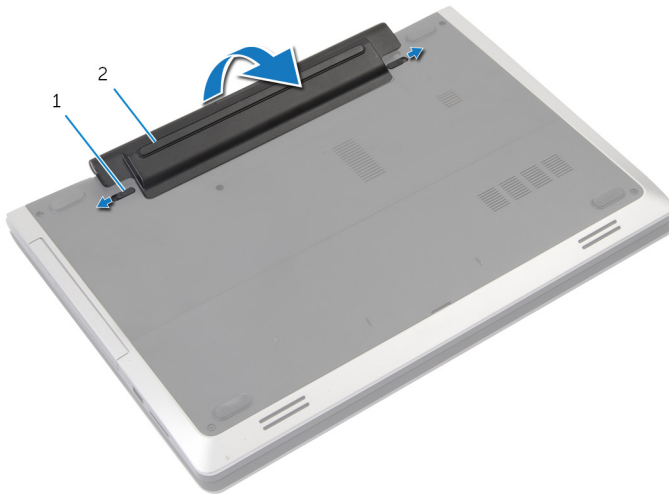

1 ラッチ (2)

2 バッテリー

- 3 バッテリーをバッテリーベイから取り外します。
- 4 コンピュータを裏返し、ディスプレイを可能な限り開きます。
- 5 システム基板の静電気を除去するため、電源ボタンを約 5 秒間押し続けます。

バッテリーの取り付け

 警告: コンピュータ内部の作業を始める前に、お使いのコンピュータ内の安全に関する情報を読み、[コンピュータ内部の作業を始める前に](#)その手順に従ってください。コンピュータ内部の作業を終えた後、[コンピュータ内部の作業を終えた後](#)の指示に従ってください。より安全にお使いいただくためのベストプラクティスについては、dell.com/regulatory_complianceの規制順守のホームページを参照してください。

手順

- 1 バッテリーのタブを、バッテリーベイのスロットに合わせます。
- 2 バッテリーを所定の位置にカチッとはめ込みます。

ベースカバーの取り外し

 警告: コンピュータ内部の作業を始める前に、お使いのコンピュータ内の安全に関する情報を読み、[コンピュータ内部の作業を始める前に](#)その手順に従ってください。コンピュータ内部の作業を終えた後、[コンピュータ内部の作業を終えた後](#)の指示に従ってください。より安全にお使いいただくためのベストプラクティスについては、dell.com/regulatory_complianceの規制順守のホームページを参照してください。

作業を開始する前に

[バッテリー](#)を取り外します。

手順

- 1 ベースカバーをコンピュータベースに固定しているネジを取り外します。

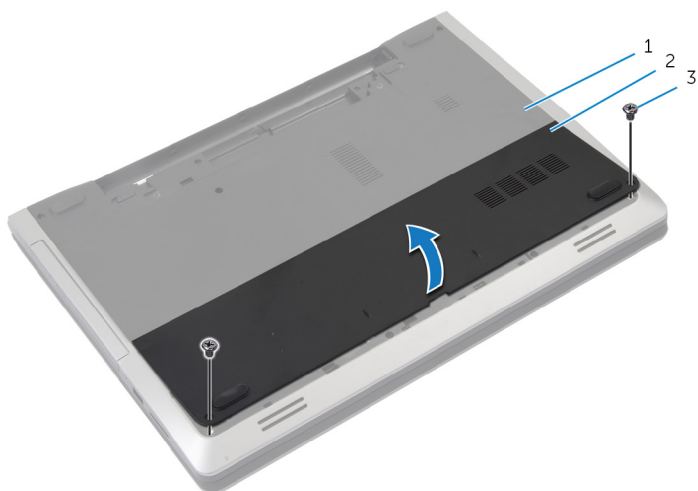

1 コンピュータベース

2 ベースカバー

3 ネジ (2)

- 2 指を使って、ベースカバーをコンピュータベースから持ち上げて取り外します。

ベースカバーの取り付け

 **警告:** コンピュータ内部の作業を始める前に、お使いのコンピュータ内の安全に関する情報を読み、[コンピュータ内部の作業を始める前に](#)その手順に従ってください。コンピュータ内部の作業を終えた後、[コンピュータ内部の作業を終えた後](#)の指示に従ってください。より安全にお使いいただくためのベストプラクティスについては、dell.com/regulatory_complianceの規制順守のホームページを参照してください。

手順

- 1 ベースカバーのタブをコンピュータベースのスロットに差し込んで、ベースカバーを所定の位置にはめ込みます。
- 2 ベースカバーをコンピュータベースに固定するネジを取り付けます。

作業を終えた後に

[バッテリー](#)を取り付けます。

オプティカルドライブの取り外し

 警告: コンピュータ内部の作業を始める前に、お使いのコンピュータ内の安全に関する情報を読み、[コンピュータ内部の作業を始める前に](#)その手順に従ってください。コンピュータ内部の作業を終えた後、[コンピュータ内部の作業を終えた後](#)の指示に従ってください。より安全にお使いいただくためのベストプラクティスについては、dell.com/regulatory_complianceの規制順守のホームページを参照してください。

作業を開始する前に

[バッテリー](#)を取り外します。

手順

- 1 光学ドライブアセンブリをコンピュータベースに固定しているネジを外します。
- 2 指先を使って、オプティカルドライブアセンブリをオプティカルドライブベイからスライドさせます。

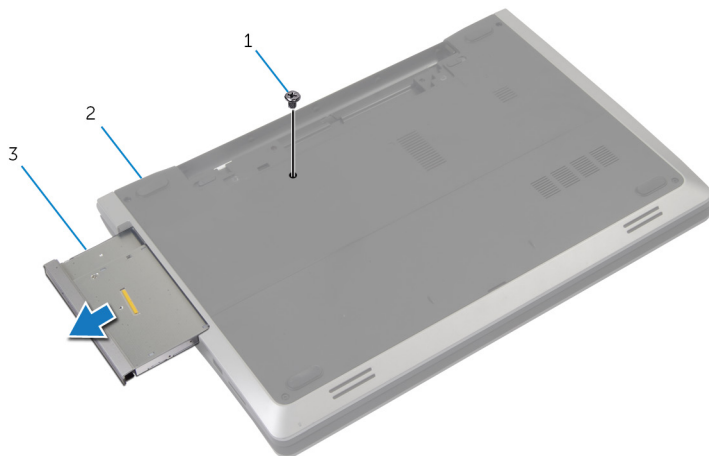

- | | | | |
|---|-----------------|---|-----------|
| 1 | ネジ | 2 | コンピュータベース |
| 3 | オプティカルドライブアセンブリ | | |

- 3 オプティカルドライブブラケットをオプティカルドライブアセンブリに固定しているネジを外します。
- 4 オプティカルドライブブラケットをオプティカルドライブアセンブリから取り外します。

- 5 オプティカルドライブベゼルを慎重に引き出し、オプティカルドライブから取り外します。

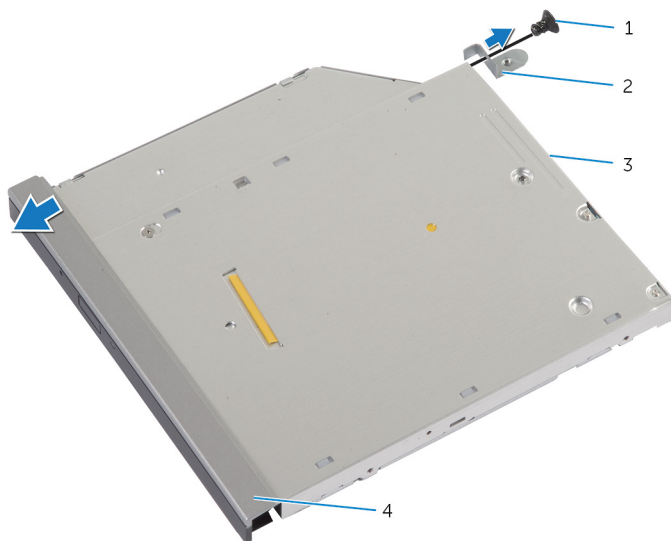

- | | | | |
|---|------------|---|-----------------|
| 1 | ネジ | 2 | オプティカルドライブブラケット |
| 3 | オプティカルドライブ | 4 | オプティカルドライブベゼル |

オプティカルドライブの取り付け

 **警告:** コンピュータ内部の作業を始める前に、お使いのコンピュータ内の安全に関する情報を読み、[コンピュータ内部の作業を始める前に](#)その手順に従ってください。コンピュータ内部の作業を終えた後、[コンピュータ内部の作業を終えた後](#)の指示に従ってください。より安全にお使いいただくためのベストプラクティスについては、dell.com/regulatory_complianceの規制順守のホームページを参照してください。

手順

- 1 オプティカルドライブベゼルのタブをオプティカルドライブのスロットに挿え、オプティカルドライブベゼルを所定の位置にはめ込みます。
- 2 オプティカルドライブブラケットのネジ穴と オプティカルドライブアセンブリのネジ穴の位置を合わせます。
- 3 光学ドライブブラケットを光学ドライブに固定するネジを取り付けます。
- 4 オプティカルドライブアセンブリをオプティカルドライブベイにスライドさせ、オプティカルドライブブラケットのネジ穴がコンピュータベースのネジ穴に一致していることを確認します。
- 5 光学ドライブアセンブリをコンピュータベースに固定するネジを取り付けます。

作業を終えた後に

[バッテリー](#)を取り付けます。

ハードドライブの取り外し

 警告: コンピュータ内部の作業を始める前に、お使いのコンピュータ内の安全に関する情報を読み、[コンピュータ内部の作業を始める前に](#)その手順に従ってください。コンピュータ内部の作業を終えた後、[コンピュータ内部の作業を終えた後](#)の指示に従ってください。より安全にお使いいただくためのベストプラクティスについては、dell.com/regulatory_complianceの規制順守のホームページを参照してください。

 注意: ハードドライブは壊れやすいので、取り扱いには注意してください。

 注意: データの損失を防ぐため、コンピュータの電源が入っている状態、またはスリープ状態のときにハードドライブを取り外さないでください。

作業を開始する前に

- 1 [バッテリー](#)を取り外します。
- 2 [ベースカバー](#)を取り外します。

手順

- 1 ハードドライブアセンブリをコンピューターベースに固定しているネジを外します。
- 2 プルタブを使用してハードドライブアセンブリを横にスライドさせて、システム基板のコネクタから外します。

- 3** ハードドライブアセンブリを持ち上げて、コンピュータベースから取り外します。

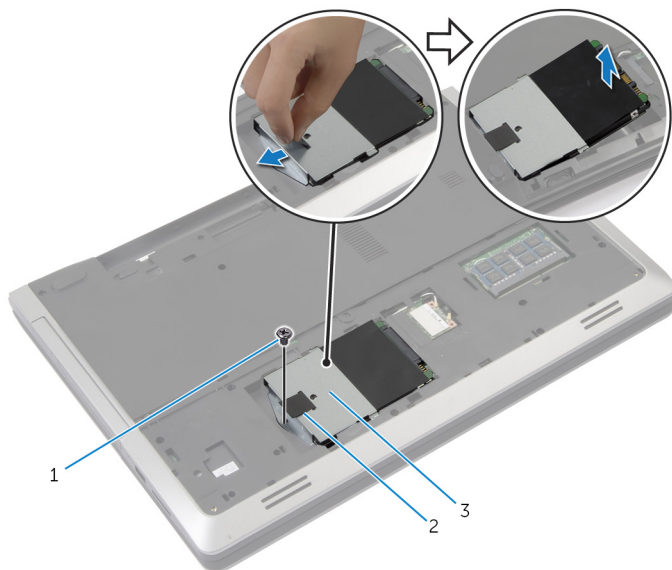

1 ネジ

2 プルタブ

3 ハードディスクドライブア
センブリ

- 4** ハードドライブにハードドライブブラケットを固定しているネジを外します。

- 5 プルタブを使って、ハードドライブブラケットを持ち上げ、ハードドライブから取り外します。

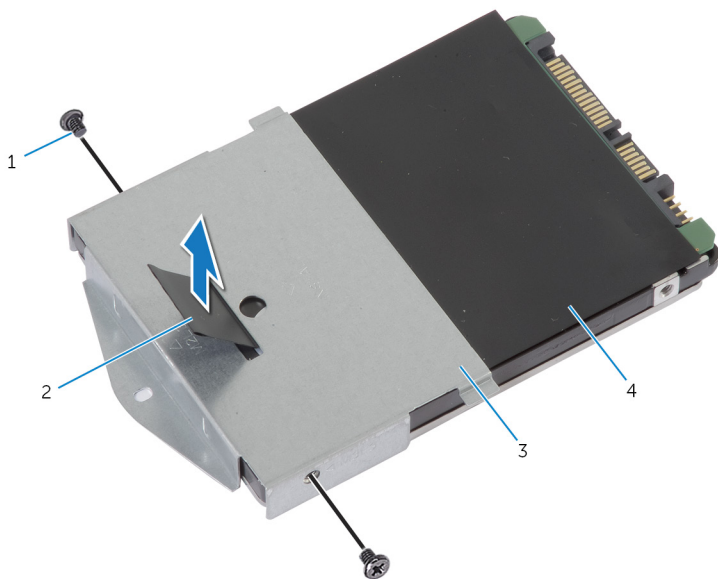

- | | | | |
|---|--------------|---|---------|
| 1 | ネジ (2) | 2 | プルタブ |
| 3 | ハードドライブブラケット | 4 | ハードドライブ |

ハードドライブの取り付け

 警告: コンピュータ内部の作業を始める前に、お使いのコンピュータ内の安全に関する情報を読み、[コンピュータ内部の作業を始める前に](#)その手順に従ってください。コンピュータ内部の作業を終えた後、[コンピュータ内部の作業を終えた後](#)の指示に従ってください。より安全にお使いいただくためのベストプラクティスについては、dell.com/regulatory_complianceの規制順守のホームページを参照してください。

 注意: ハードドライブは壊れやすいので、取り扱いには注意してください。

手順

- 1 ハードドライブブラケットのネジ穴をハードドライブのネジ穴の位置に合わせます。
- 2 ハードドライブブラケットをハードドライブに固定するネジを取り付けます。
- 3 ハードドライブベイにハードドライブアセンブリをセットします。
- 4 ハードドライブアセンブリをスライドさせて、システム基板に接続します。
- 5 ハードドライブアセンブリをコンピュータベースに固定するネジを取り付けます。

作業を終えた後に

- 1 [ベースカバー](#)を取り付けます。
- 2 [バッテリー](#)を取り付けます。

メモリモジュールの取り外し



警告: コンピュータ内部の作業を始める前に、お使いのコンピュータ内の安全に関する情報を読み、[コンピュータ内部の作業を始める前に](#)その手順に従ってください。コンピュータ内部の作業を終えた後、[コンピュータ内部の作業を終えた後](#)の指示に従ってください。より安全にお使いいただくためのベストプラクティスについては、dell.com/regulatory_complianceの規制順守のホームページを参照してください。

作業を開始する前に

- 1 [バッテリー](#)を取り外します。
- 2 [ベースカバー](#)を取り外します。

手順

- 1 メモリモジュールスロットの両端にある固定クリップを、メモリモジュールが持ち上がるまで指先で広げます。

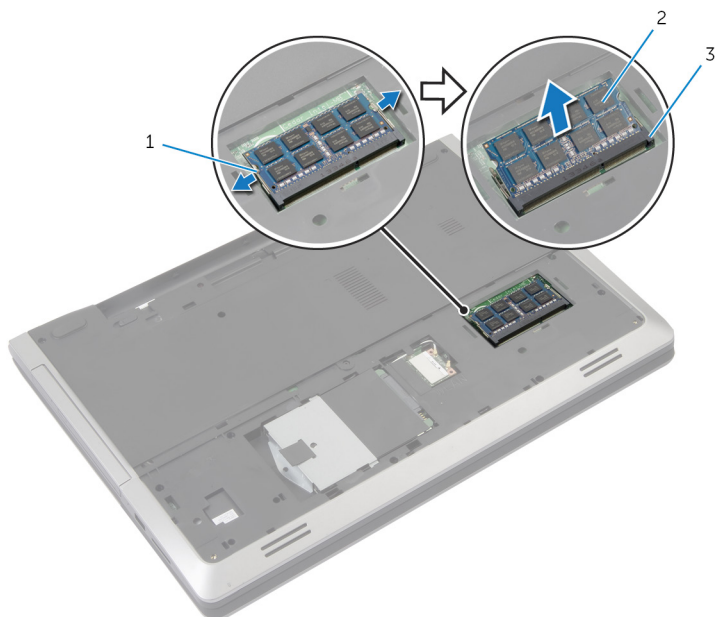

1 固定クリップ (2)

2 メモリモジュール

3 メモリモジュールスロット

- 2 メモリモジュールをスライドさせて、メモリモジュールスロットから取り外します。

メモリモジュールの取り付け



警告: コンピュータ内部の作業を始める前に、お使いのコンピュータ内の安全に関する情報を読み、[コンピュータ内部の作業を始める前に](#)その手順に従ってください。コンピュータ内部の作業を終えた後、[コンピュータ内部の作業を終えた後](#)の指示に従ってください。より安全にお使いいただくためのベストプラクティスについては、dell.com/regulatory_complianceの規制順守のホームページを参照してください。

手順

- 1 メモリモジュールの切り込みをメモリモジュールスロットのタブに合わせます。
- 2 メモリモジュールを斜めにしてスロットにしっかりと差し込み、所定の位置にカチッと収まるまでメモリモジュールを押し込みます。

 **メモ:** カチッという感触がない場合は、メモリモジュールを取り外して、もう一度差し込みます。

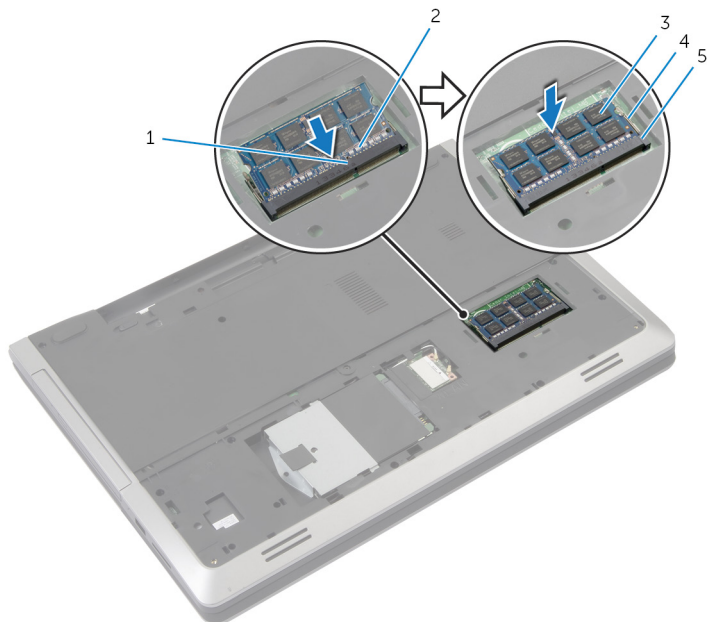

- | | | | |
|---|--------------|---|------------|
| 1 | タブ | 2 | 切り込み |
| 3 | メモリモジュール | 4 | 固定クリップ (2) |
| 5 | メモリモジュールスロット | | |

作業を終えた後に

- 1 [ベースカバー](#)を取り付けます。
- 2 [バッテリー](#)を取り付けます。

ワイヤレスカードの取り外し

 警告: コンピュータ内部の作業を始める前に、お使いのコンピュータ内の安全に関する情報を読み、[コンピュータ内部の作業を始める前に](#)その手順に従ってください。コンピュータ内部の作業を終えた後、[コンピュータ内部の作業を終えた後](#)の指示に従ってください。より安全にお使いいただくためのベストプラクティスについては、dell.com/regulatory_complianceの規制順守のホームページを参照してください。

作業を開始する前に

- 1 [バッテリー](#)を取り外します。
- 2 [ベースカバー](#)を取り外します。

手順

- 1 アンテナケーブルをワイヤレスカードから外します。
- 2 固定タブを押して、ワイヤレスカードを取り外します。

3 ワイヤレスカードスロットからワイヤレスカードをスライドさせます。

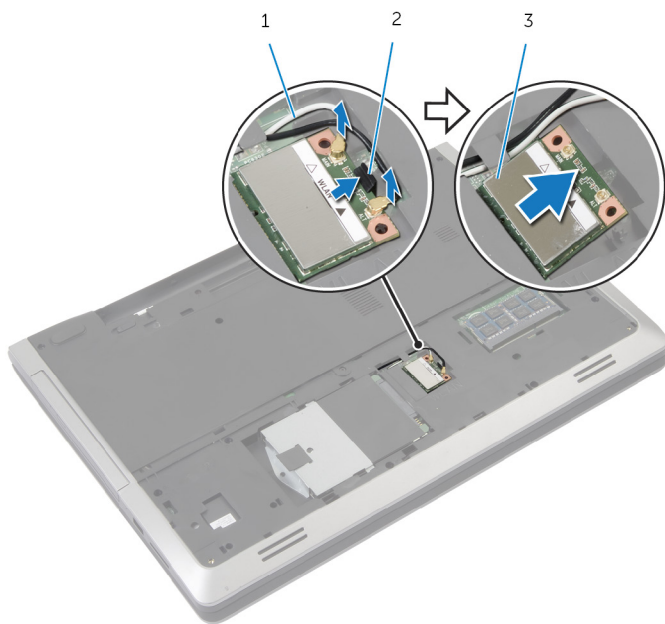

1 アンテナケーブル (2)

2 固定タブ

3 ワイヤレスカード

ワイヤレスカードの取り付け

 警告: コンピュータ内部の作業を始める前に、お使いのコンピュータ内の安全に関する情報を読み、[コンピュータ内部の作業を始める前に](#)その手順に従ってください。コンピュータ内部の作業を終えた後、[コンピュータ内部の作業を終えた後](#)の指示に従ってください。より安全にお使いいただくためのベストプラクティスについては、dell.com/regulatory_complianceの規制順守のホームページを参照してください。

手順

 注意: ワイヤレスカードへの損傷を避けるため、カードの下にケーブルを置かないでください。

- 1 ワイヤレスカードの切り込みをワイヤレスカードコネクタスロットのタブに合わせます。
- 2 ワイヤレスカードをコネクタに斜めに挿入します。
- 3 固定タブを押して、ワイヤレスカードを所定の位置に固定します。
- 4 アンテナケーブルをワイヤレスカードに接続します。

次の表は、お使いのコンピュータに対応するワイヤレスカード用アンテナケーブルのカラー一覧を示します。

ワイヤレスカードのコネクタ	アンテナケーブルの色分け
メイン（白色の三角形）	白色
補助（黒色の三角形）	黒色

作業を終えた後に

- 1 [ベースカバー](#)を取り付けます。
- 2 [バッテリー](#)を取り付けます。

キーボードの取り外し

 警告: コンピュータ内部の作業を始める前に、お使いのコンピュータ内の安全に関する情報を読み、[コンピュータ内部の作業を始める前に](#)その手順に従ってください。コンピュータ内部の作業を終えた後、[コンピュータ内部の作業を終えた後](#)の指示に従ってください。より安全にお使いいただくためのベストプラクティスについては、dell.com/regulatory_complianceの規制順守のホームページを参照してください。

作業を開始する前に

[バッテリー](#)を取り外します。

手順

- 1 コンピュータを裏返し、ディスプレイを可能な限り開きます。
- 2 プラスチックスクライブを使用して、キーボードをパームレストアセンブリに固定しているタブを外します。

- 3 キーボードを慎重に裏返して、パームレストアセンブリにセットします。

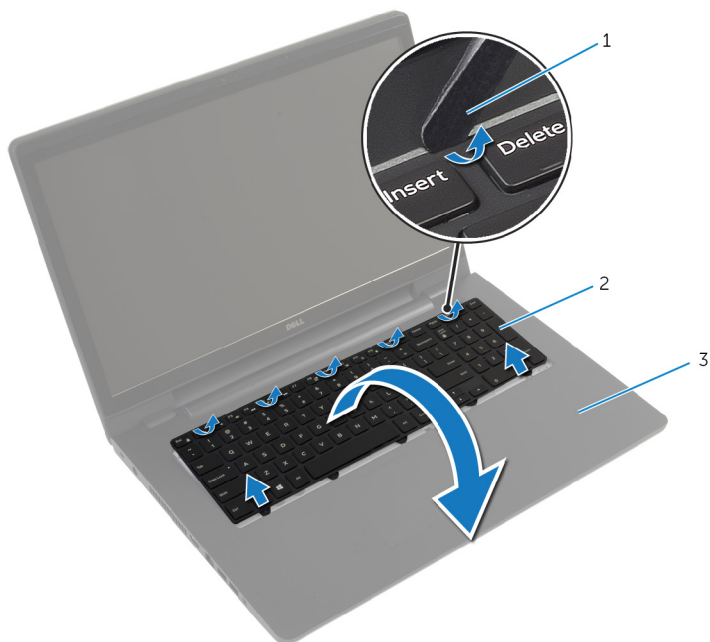

- 1 プラスチックスクライブ 2 キーボード
3 パームレストアセンブリ

- 4 ラッチを持ち上げて、システム基板からキーボードケーブルとキーボードのバックライトケーブルを取り外します。

 **メモ:** バックライトキーボードはオプションで、ラップトップにバックライト付きのキーボードが同梱されている場合のみ、キーボードのバックライトケーブルが取り付けられています。

- 5 キーボードをケーブルと一緒に持ち上げ、パームレストアセンブリから取り外します。

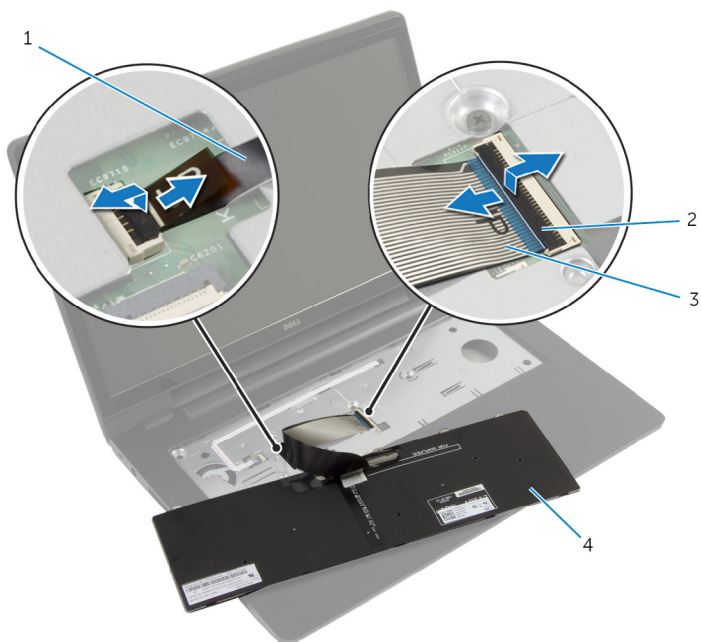

- | | | | |
|---|------------------|---|---------|
| 1 | キーボードのバックライトケーブル | 2 | ラッチ (2) |
| 3 | キーボードケーブル | 4 | キーボード |

キーボードの取り付け

 **警告:** コンピュータ内部の作業を始める前に、お使いのコンピュータ内の安全に関する情報を読み、[コンピュータ内部の作業を始める前に](#)その手順に従ってください。コンピュータ内部の作業を終えた後、[コンピュータ内部の作業を終えた後](#)の指示に従ってください。より安全にお使いいただくためのベストプラクティスについては、dell.com/regulatory_complianceの規制順守のホームページを参照してください。

手順

 **メモ:** 新しいキーボードを取り付ける場合は、前のキーボードのと同じ方法で、ケーブルを折りたたみます。詳細については、「[キーボードケーブルの折りたたみ](#)」を参照してください。

- 1 キーボードケーブルとキーボードのバックライトケーブルをシステム基板コネクタに挿入し、ラッチを押し下げてケーブルに固定します。
- 2 キーボードを裏返して、キーボードのタブをパームレストアセンブリのスロットに差し込み、キーボードを所定の位置にはめ込みます。

キーボードケーブルの折りたたみ

 **メモ:** キーボードのバックライトケーブルはバックライト付きのキーボードにのみ取り付けられます。



メモ: 新しいキーボードの受け取り時に、キーボードのケーブルは折りたたまれていません。

- 1 キーボードを平らできれいな平面に置きます。

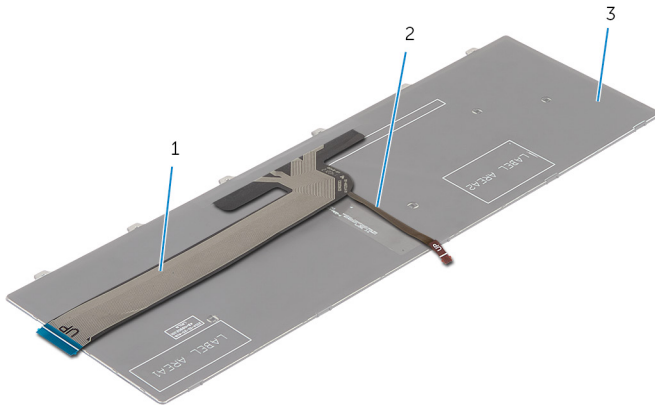

- | | | | |
|---|-----------|---|------------------|
| 1 | キーボードケーブル | 2 | キーボードのバックライトケーブル |
| 3 | キーボード | | |



注意: ケーブルを折りたたむ際は、過剰に圧力をかけないでください。

- 2 キーボードケーブルを持ち上げて、キーボードのバックライトケーブルを折り曲げ線でゆっくと折りたたみます。

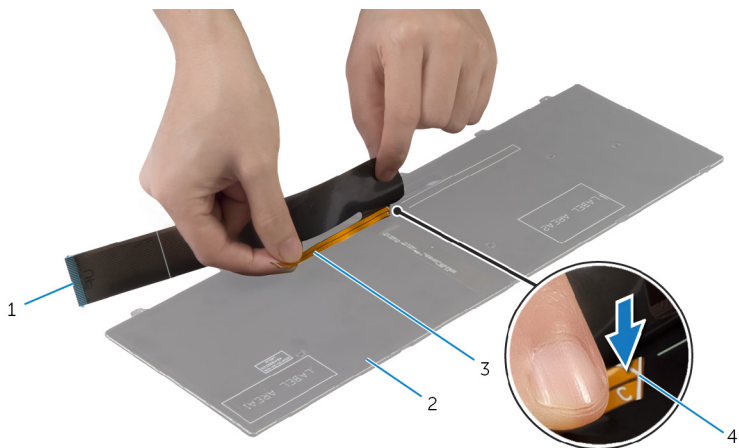

- | | | | |
|---|------------------|---|-------|
| 1 | キーボードケーブル | 2 | キーボード |
| 3 | キーボードのバックライトケーブル | 4 | 折り曲げ線 |

- 3 位置合わせラインを使用して、キーボードケーブルをゆっくりと折りたたみます。

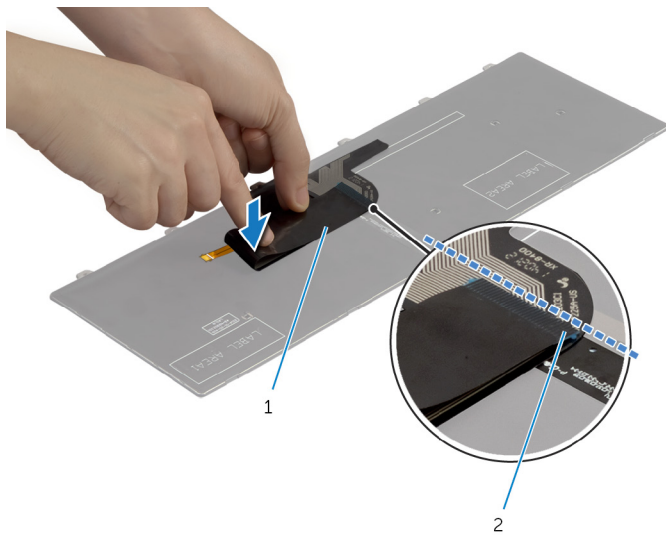

1 キーボードケーブル

2 位置合わせライン

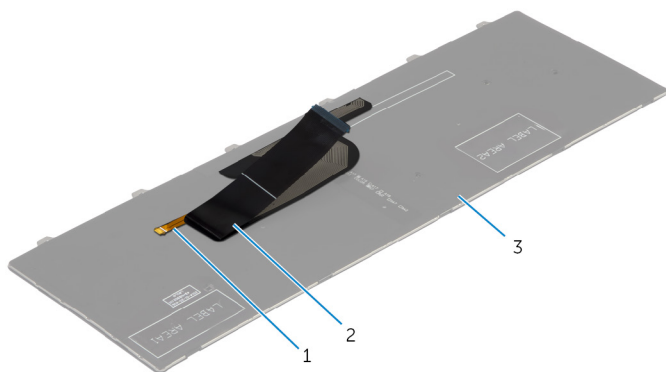

1 キーボードのバックライトケーブル

2 キーボードケーブル

3 キーボード

作業を終えた後に

バッテリーを取り付けます。

パームレストの取り外し

 警告: コンピュータ内部の作業を始める前に、お使いのコンピュータ内の安全に関する情報を読み、[コンピュータ内部の作業を始める前に](#)その手順に従ってください。コンピュータ内部の作業を終えた後、[コンピュータ内部の作業を終えた後](#)の指示に従ってください。より安全にお使いいただくためのベストプラクティスについては、dell.com/regulatory_complianceの規制順守のホームページを参照してください。

作業を開始する前に

- 1 [バッテリー](#)を取り外します。
- 2 [ベースカバー](#)を取り外します。
- 3 「[ハードドライブ](#)の取り外し」の手順1から3を行います。
- 4 [オプティカルドライブ](#)を取り外します。
- 5 [キーボード](#)を取り外します。

手順

- 1 システム基板にパームレストを固定しているネジを外します。

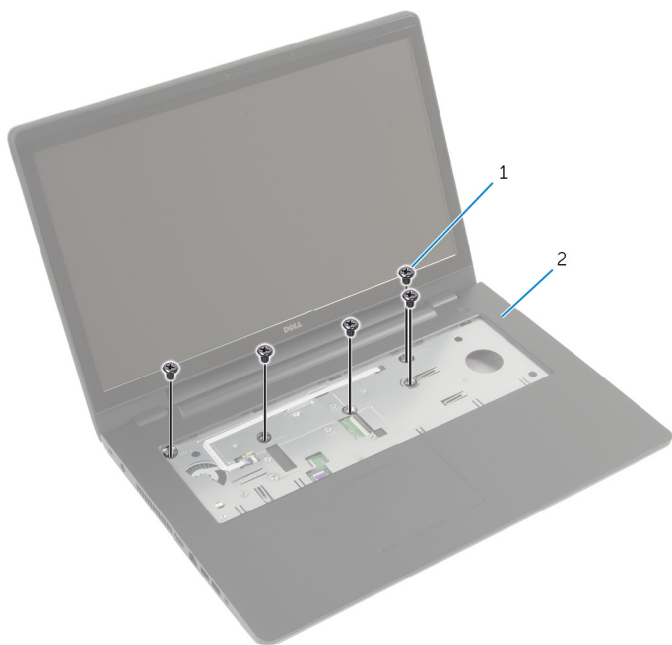

1 ネジ (5)

2 パームレスト

- 2 ディスプレイを閉じて、コンピュータを裏返します。

- 3 パームレストをコンピュータベースに固定しているネジを外します。

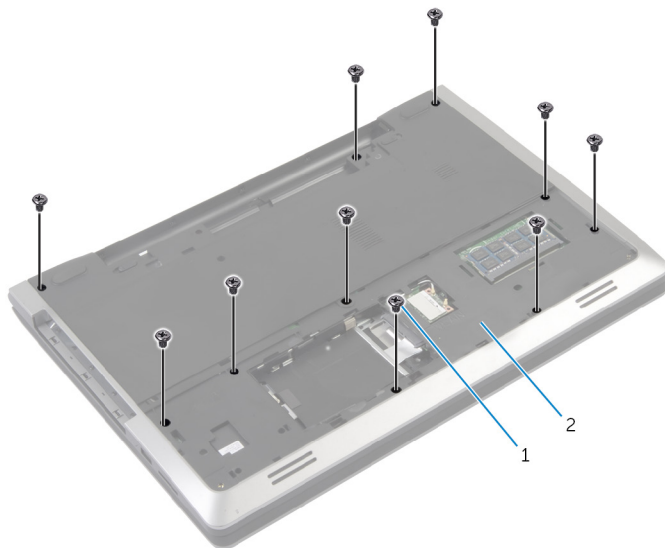

1 ネジ (10)

2 コンピュータベース

- 4 コンピュータを裏返し、ディスプレイを可能な限り開きます。

- 5 コネクタラッチを持ち上げて、電源ボタン基板ケーブル、およびタッチパッドケーブルをシステム基板から外します。

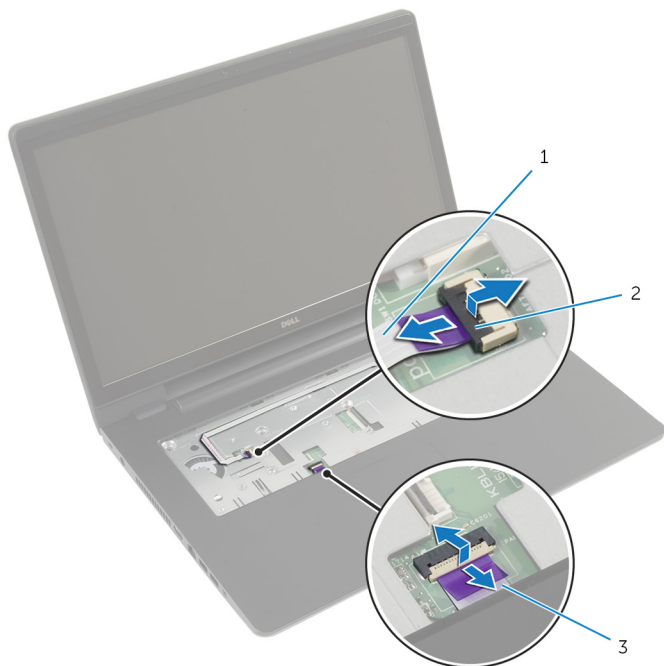

- 1 電源ボタン基板ケーブル 2 コネクタラッチ (2)
3 タッチパッドケーブル

- 6 プラスチックスクライブを使用して、パームレストのタブを慎重に持ち上げて、コンピュータベースのスロットから取り外します。



1 プラスチックスクライブ 2 パームレスト

- 7 パームレストを持ち上げながら、ディスプレイアセンブリから取り外します。

パームレストの取り付け

 警告: コンピュータ内部の作業を始める前に、お使いのコンピュータ内の安全に関する情報を読み、[コンピュータ内部の作業を始める前に](#)その手順に従ってください。コンピュータ内部の作業を終えた後、[コンピュータ内部の作業を終えた後](#)の指示に従ってください。より安全にお使いいただくためのベストプラクティスについては、dell.com/regulatory_complianceの規制順守のホームページを参照してください。

手順

- 1 パームレストのタブをコンピュータベースのスロットに合わせて、パームレストを所定の位置にはめ込みます。
- 2 パームレストをシステム基板に固定するネジを取り付けます。
- 3 タッチパッドケーブルと電源ボタンケーブルをシステム基板コネクタにスライドさせ、コネクタラッチを押し下げてケーブルを固定します。
- 4 ディスプレイを閉じて、コンピュータを裏返します。
- 5 パームレストをコンピュータベースに固定しているネジを取り付けます。

作業を終えた後に

- 1 [キーボード](#)を取り付けます。
- 2 [オプティカルドライブ](#)を取り付けます。
- 3 「[ハードドライブの取り付け](#)」の手順3から5を行います。
- 4 [ベースカバー](#)を取り付けます。
- 5 [バッテリー](#)を取り付けます。

電源ボタン基板の取り外し

 警告: コンピュータ内部の作業を始める前に、お使いのコンピュータ内の安全に関する情報を読み、[コンピュータ内部の作業を始める前に](#)その手順に従ってください。コンピュータ内部の作業を終えた後、[コンピュータ内部の作業を終えた後](#)の指示に従ってください。より安全にお使いいただくためのベストプラクティスについては、dell.com/regulatory_complianceの規制順守のホームページを参照してください。

作業を開始する前に

- 1 [バッテリー](#)を取り外します。
- 2 [ベースカバー](#)を取り外します。
- 3 「[ハードドライブ](#)の取り外し」の手順1から3を行います。
- 4 「[オプティカルドライブ](#)の取り外し」の手順1から2を行います。
- 5 [キーボード](#)を取り外します。
- 6 [パームレスト](#)を取り外します。

手順

- 1 電源ボタン基板ケーブルをパームレストから慎重に取り外します。
- 2 パームレストアセンブリを裏返して平らできれいな面に置いてください。
- 3 電源ボタン基板ケーブルをパームレストアセンブリのスロットに通して外します。
- 4 電源ボタン基板をパームレストに固定させるネジを外します。
- 5 電源ボタン基板に注意して、ケーブルの配線を抜いてパームレストから外します。

6 電源ボタン基板を斜めに持ち上げて、パームレストから取り外します。

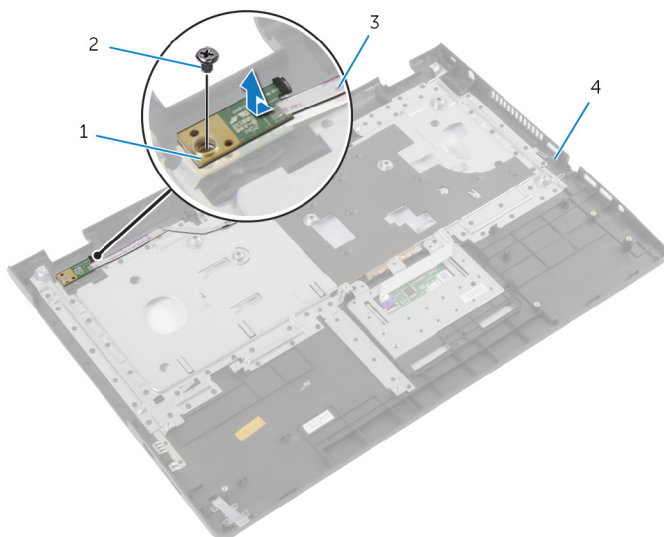

1 電源ボタンボード

2 ネジ

3 電源ボタン基板ケーブル

4 パームレスト

電源ボタン基板の取り付け

 警告: コンピュータ内部の作業を始める前に、お使いのコンピュータ内の安全に関する情報を読み、[コンピュータ内部の作業を始める前に](#)その手順に従ってください。コンピュータ内部の作業を終えた後、[コンピュータ内部の作業を終えた後](#)の指示に従ってください。より安全にお使いいただくためのベストプラクティスについては、dell.com/regulatory_complianceの規制順守のホームページを参照してください。

手順

- 1 電源ボタン基板のネジ穴とパームレストのネジ穴の位置を合わせます。
- 2 電源ボタンボードをパームレストに固定させるネジを取り付けます。
- 3 電源ボタン基板ケーブルをパームレストアセンブリに取り付けます。
- 4 電源ボタン基板ケーブルをスライドさせて、パームレストアセンブリのスロットに通します。
- 5 パームレストアセンブリを裏返しにします。

作業を終えた後に

- 1 [パームレスト](#)を取り付けます。
- 2 [キーボード](#)を取り付けます。
- 3 「[ハードドライブ](#)の取り付け」の手順 3 から 5 を行います。
- 4 [ベースカバー](#)を取り付けます。
- 5 [バッテリー](#)を取り付けます。

タッチパッドの取り外し



警告: コンピュータ内部の作業を始める前に、お使いのコンピュータ内の安全に関する情報を読み、[コンピュータ内部の作業を始める前に](#)その手順に従ってください。コンピュータ内部の作業を終えた後、[コンピュータ内部の作業を終えた後](#)の指示に従ってください。より安全にお使いいただくためのベストプラクティスについては、dell.com/regulatory_complianceの規制順守のホームページを参照してください。

作業を開始する前に

- 1 [バッテリー](#)を取り外します。
- 2 [ベースカバー](#)を取り外します。
- 3 「[ハードドライブ](#)の取り外し」の手順1から3を行います。
- 4 「[オプティカルドライブ](#)の取り外し」の手順1から2を行います。
- 5 [キーボード](#)を取り外します。
- 6 [パームレスト](#)を取り外します。

手順

- 1 コネクタラッチを持ち上げて、タッチパッドケーブルをタッチパッドから外します。
- 2 キーボードをパームレストアセンブリに固定しているネジを取り外します。

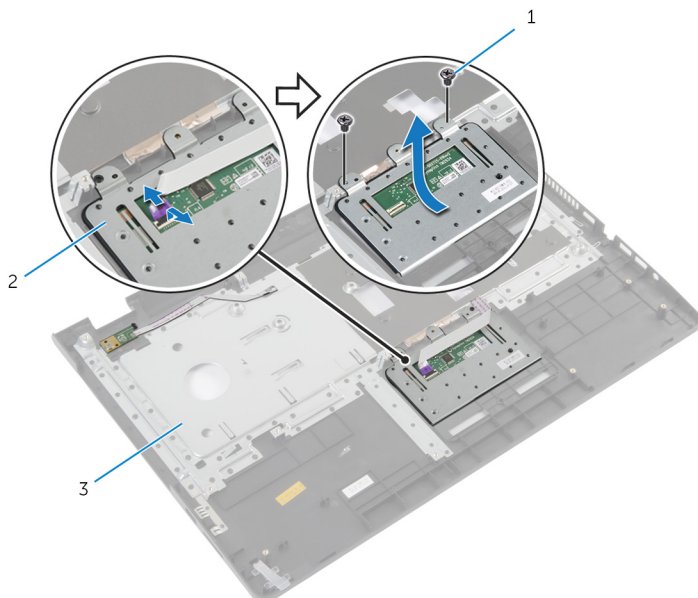

- | | | | |
|---|--------|---|--------|
| 1 | ネジ (2) | 2 | タッチパッド |
| 3 | パームレスト | | |

- 3 タッチパッドを持ち上げて、パームレストから取り外します。

タッチパッドの取り付け

 警告: コンピュータ内部の作業を始める前に、お使いのコンピュータ内の安全に関する情報を読み、[コンピュータ内部の作業を始める前に](#)その手順に従ってください。コンピュータ内部の作業を終えた後、[コンピュータ内部の作業を終えた後](#)の指示に従ってください。より安全にお使いいただくためのベストプラクティスについては、dell.com/regulatory_complianceの規制順守のホームページを参照してください。

手順

- 1 タッチパッドのネジ穴をパームレストのネジ穴に合わせます。
- 2 キーボードをパームレストに固定するネジを取り付けます。
- 3 タッチパッドケーブルをタッチパッドのコネクタに挿入し、ラッチを押し下げて固定します。

作業を終えた後に

- 1 [パームレスト](#)を取り付けます。
- 2 [キーボード](#)を取り付けます。
- 3 「[オプティカルドライブ](#)の取り付け」の手順4から5を行います。
- 4 「[ハードドライブ](#)の取り付け」の手順3から5を行います。
- 5 [ベースカバー](#)を取り付けます。
- 6 [バッテリー](#)を取り付けます。

バッテリーコネクタボードの取り外し

 **警告:** コンピュータ内部の作業を始める前に、お使いのコンピュータ内の安全に関する情報を読み、[コンピュータ内部の作業を始める前に](#)その手順に従ってください。コンピュータ内部の作業を終えた後、[コンピュータ内部の作業を終えた後](#)の指示に従ってください。より安全にお使いいただくためのベストプラクティスについては、dell.com/regulatory_complianceの規制順守のホームページを参照してください。

作業を開始する前に

- 1 [バッテリー](#)を取り外します。
- 2 [ベースカバー](#)を取り外します。
- 3 「[ハードドライブ](#)の取り外し」の手順1から3を行います。
- 4 「[オプティカルドライブ](#)の取り外し」の手順1から2を行います。
- 5 [キーボード](#)を取り外します。
- 6 [パームレスト](#)を取り外します。

手順

- 1 コンピュータベースにバッテリーコネクタボードを固定しているネジを外します。

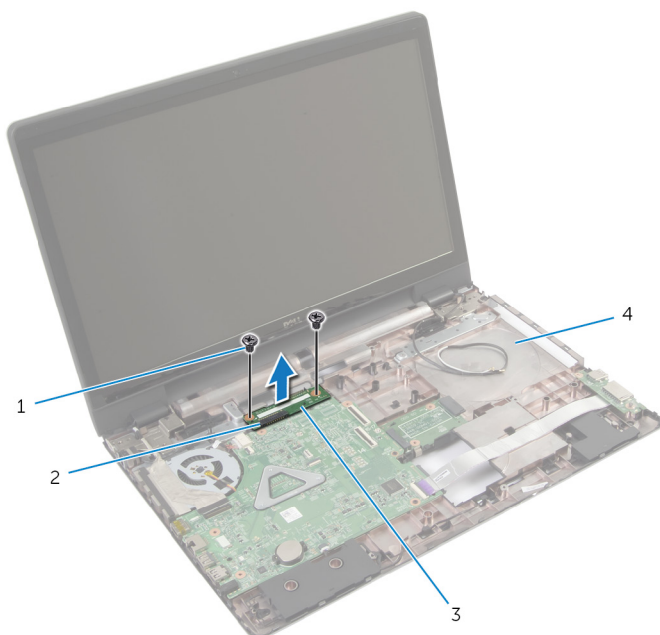

- | | | | |
|---|--------------|---|-----------|
| 1 | ネジ (2) | 2 | コネクタラッチ |
| 3 | バッテリーコネクタボード | 4 | コンピュータベース |

- 2 バッテリーコネクタボードを慎重に持ち上げ、システム基板から外します。

バッテリーコネクタボードの取り付け

 **警告:** コンピュータ内部の作業を始める前に、お使いのコンピュータ内の安全に関する情報を読み、[コンピュータ内部の作業を始める前に](#)その手順に従ってください。コンピュータ内部の作業を終えた後、[コンピュータ内部の作業を終えた後](#)の指示に従ってください。より安全にお使いいただくためのベストプラクティスについては、dell.com/regulatory_complianceの規制順守のホームページを参照してください。

手順

- 1 バッテリーコネクタボードのネジ穴をコンピュータベースのネジ穴に合わせます。
- 2 バッテリーコネクタボードを下に押し、所定の位置に収まるようにします。
- 3 コンピュータベースにバッテリーコネクタボードを固定するネジを取り付けます。

作業を終えた後に

- 1 [パームレスト](#)を取り付けます。
- 2 [キーボード](#)を取り付けます。
- 3 「[オプティカルドライブ](#)の取り付け」の手順 4 から 5 を行います。
- 4 「[ハードドライブ](#)の取り付け」の手順 3 から 5 を行います。
- 5 [ベースカバー](#)を取り付けます。
- 6 [バッテリー](#)を取り付けます。

I/O ボードの取り外し

 警告: コンピュータ内部の作業を始める前に、お使いのコンピュータ内の安全に関する情報を読み、[コンピュータ内部の作業を始める前に](#)その手順に従ってください。コンピュータ内部の作業を終えた後、[コンピュータ内部の作業を終えた後](#)の指示に従ってください。より安全にお使いいただくためのベストプラクティスについては、dell.com/regulatory_compliance の規制順守のホームページを参照してください。

作業を開始する前に

- 1 [バッテリー](#)を取り外します。
- 2 [ベースカバー](#)を取り外します。
- 3 「[ハードドライブ](#)の取り外し」の手順 1 から 3 を行います。
- 4 「[オプティカルドライブ](#)の取り外し」の手順 1 から 2 を行います。
- 5 [キーボード](#)を取り外します。
- 6 [パームレスト](#)を取り外します。

手順

- 1 I/O ボードをコンピュータベースに固定しているネジを外します。
- 2 I/O ボードを慎重に持ち上げて、裏返します。
- 3 コネクタラッチを持ち上げ、プルタブを使って I/O 基板ケーブルを I/O 基板ケーブルコネクタから外します。

4 I/O ボードを持ち上げて、コンピュータベースから取り外します。

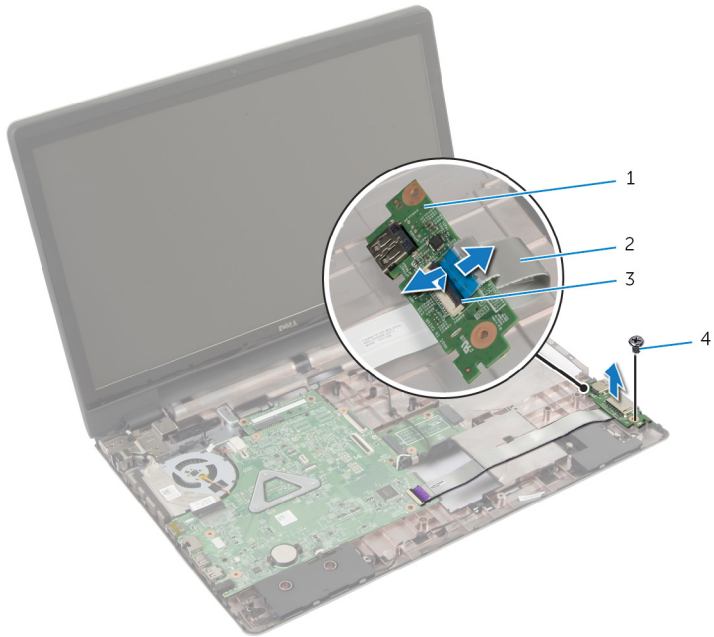

- 1 I/O ボード
- 3 コネクタラッチ

- 2 I/O ボードケーブル
- 4 ネジ

I/O ボードの取り付け

 警告: コンピュータ内部の作業を始める前に、お使いのコンピュータ内の安全に関する情報を読み、[コンピュータ内部の作業を始める前に](#)その手順に従ってください。コンピュータ内部の作業を終えた後、[コンピュータ内部の作業を終えた後](#)の指示に従ってください。より安全にお使いいただくためのベストプラクティスについては、dell.com/regulatory_compliance の規制順守のホームページを参照してください。

手順

- 1 I/O ボードケーブルを I/O ボードのコネクタに挿入し、ラッチを押し下げてケーブルを固定します。
- 2 I/O ボードを裏返して、I/O ボードのネジ穴をコンピュータベースのネジ穴に合わせます。
- 3 I/O ボードをコンピュータベースに固定するネジを取り付けます。

作業を終えた後に

- 1 [パームレスト](#)を取り付けます。
- 2 [キーボード](#)を取り付けます。
- 3 「[オプティカルドライブ](#)の取り付け」の手順 4 から 5 を行います。
- 4 「[ハードドライブ](#)の取り付け」の手順 3 から 5 を行います。
- 5 [ベースカバー](#)を取り付けます。
- 6 [バッテリー](#)を取り付けます。

オプティカルドライブコネクタ ボードの取り外し

 警告: コンピュータ内部の作業を始める前に、お使いのコンピュータ内の安全に関する情報を読み、[コンピュータ内部の作業を始める前に](#)その手順に従ってください。コンピュータ内部の作業を終えた後、[コンピュータ内部の作業を終えた後](#)の指示に従ってください。より安全にお使いいただくためのベストプラクティスについては、dell.com/regulatory_complianceの規制順守のホームページを参照してください。

作業を開始する前に

- 1 [バッテリー](#)を取り外します。
- 2 [ベースカバー](#)を取り外します。
- 3 「[ハードドライブ](#)の取り外し」の手順1から3を行います。
- 4 [オプティカルドライブ](#)を取り外します。
- 5 [ワイヤレスカード](#)を取り外します。
- 6 [キーボード](#)を取り外します。
- 7 [パームレスト](#)を取り外します。

手順

- 1 光学ドライブコンネクタボードをコンピュータベースに固定しているネジを外します。

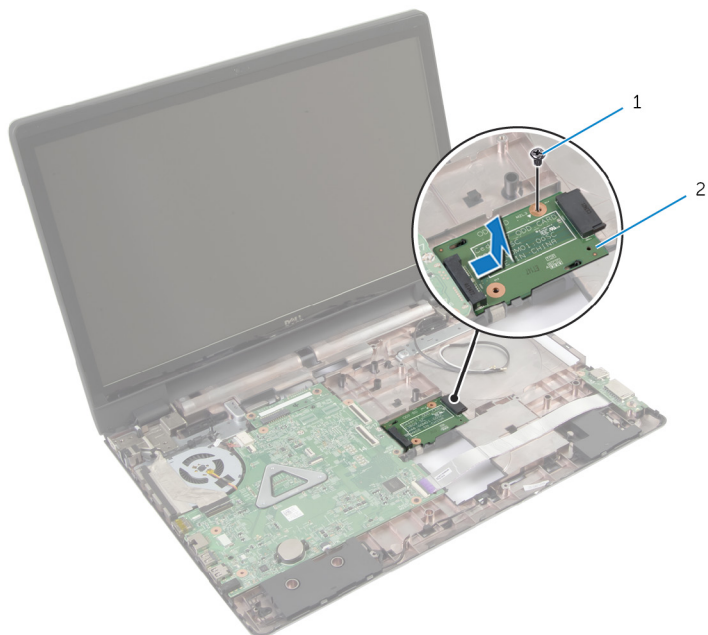

1 ネジ

2 光学コネクタドライブボード

- 2 オプティカルドライブコンネクタボードをスライドさせ、持ち上げて、コンピュータベースから取り外します。

オプティカルドライブコネクタボードの取り付け

 **警告:** コンピュータ内部の作業を始める前に、お使いのコンピュータ内の安全に関する情報を読み、[コンピュータ内部の作業を始める前に](#)その手順に従ってください。コンピュータ内部の作業を終えた後、[コンピュータ内部の作業を終えた後](#)の指示に従ってください。より安全にお使いいただくためのベストプラクティスについては、dell.com/regulatory_complianceの規制順守のホームページを参照してください。

手順

- 1 オプティカルドライブコネクタボードをスライドさせて、システム基板に接続します。
- 2 光学ドライブコネクタボードをコンピュータベースに固定するネジを取り付けます。

作業を終えた後に

- 1 [パームレスト](#)を取り付けます。
- 2 [キーボード](#)を取り付けます。
- 3 [ワイヤレスカード](#)を取り付けます。
- 4 「[ハードドライブの取り付け](#)」の手順3から5を行います。
- 5 [オプティカルドライブ](#)を取り付けます。
- 6 [ベースカバー](#)を取り付けます。
- 7 [バッテリー](#)を取り付けます。

コイン型電池の取り外し

 警告: コンピュータ内部の作業を始める前に、お使いのコンピュータ内の安全に関する情報を読み、[コンピュータ内部の作業を始める前に](#)その手順に従ってください。コンピュータ内部の作業を終えた後、[コンピュータ内部の作業を終えた後](#)の指示に従ってください。より安全にお使いいただくためのベストプラクティスについては、dell.com/regulatory_complianceの規制順守のホームページを参照してください。

 注意: コイン型電池を取り外すと、BIOS の設定がデフォルトにリセットされます。コイン型電池を取り外す前に、BIOS の設定をメモしておくことをお勧めします。

作業を開始する前に

- 1 [バッテリー](#)を取り外します。
- 2 [ベースカバー](#)を取り外します。
- 3 「[ハードドライブの取り外し](#)」の手順 1 から 3 を行います。
- 4 「[オプティカルドライブの取り外し](#)」の手順 1 から 2 を行います。
- 5 [キーボード](#)を取り外します。
- 6 [パームレスト](#)を取り外します。

手順

プラスチックスクライブを使用して、注意しながらコイン型電池をシステム基板のバッテリーソケットから取り出します。

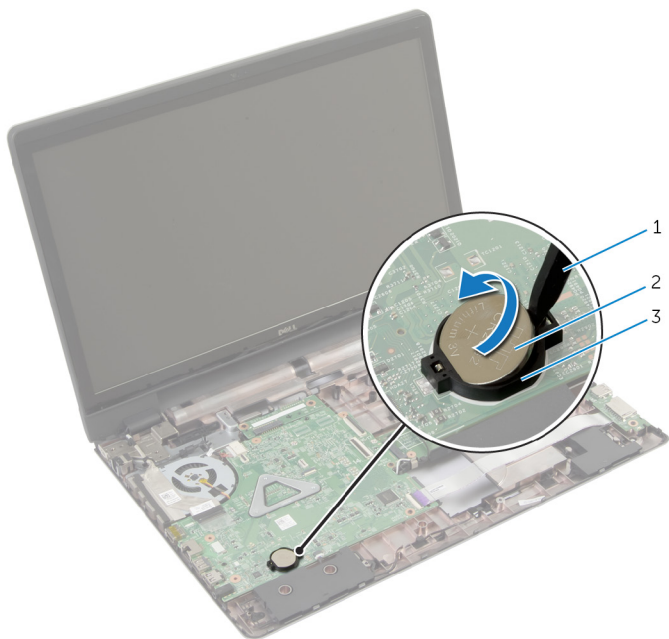

1 プラスチックスライド

2 コイン型電池

3 バッテリーソケット

コイン型電池の取り付け

 警告: コンピュータ内部の作業を始める前に、お使いのコンピュータ内の安全に関する情報を読み、[コンピュータ内部の作業を始める前に](#)その手順に従ってください。コンピュータ内部の作業を終えた後、[コンピュータ内部の作業を終えた後](#)の指示に従ってください。より安全にお使いいただくためのベストプラクティスについては、dell.com/regulatory_complianceの規制順守のホームページを参照してください。

手順

プラス側を上にして、コイン型電池をシステム基板のバッテリーソケットにはめ込みます。

作業を終えた後に

- 1 [パームレスト](#)を取り付けます。
- 2 [キーボード](#)を取り付けます。
- 3 「[オプティカルドライブ](#)の取り付け」の手順4から5を行います。
- 4 「[ハードドライブ](#)の取り付け」の手順3から5を行います。
- 5 [バッテリー](#)を取り付けます。
- 6 [ベースカバー](#)を取り付けます。

スピーカの取り外し



警告: コンピュータ内部の作業を始める前に、お使いのコンピュータ内の安全に関する情報を読み、[コンピュータ内部の作業を始める前に](#)その手順に従ってください。コンピュータ内部の作業を終えた後、[コンピュータ内部の作業を終えた後](#)の指示に従ってください。より安全にお使いいただくためのベストプラクティスについては、dell.com/regulatory_complianceの規制順守のホームページを参照してください。

作業を開始する前に

- 1 [バッテリー](#)を取り外します。
- 2 [ベースカバー](#)を取り外します。
- 3 「[ハードドライブ](#)の取り外し」の手順1から3を行います。
- 4 「[オプティカルドライブ](#)の取り外し」の手順1から2を行います。
- 5 [キーボード](#)を取り外します。
- 6 [パームレスト](#)を取り外します。
- 7 [I/O ボード](#)を取り外します。

手順

- 1 スピーカーケーブルをシステム基板から外します。
- 2 スピーカーケーブルの配線に注意して、ケーブルをコンピュータベースの配線ガイドから外します。

- 3 スピーカーをスピーカーケーブルとともに持ち上げ、コンピュータベースから取り外します。

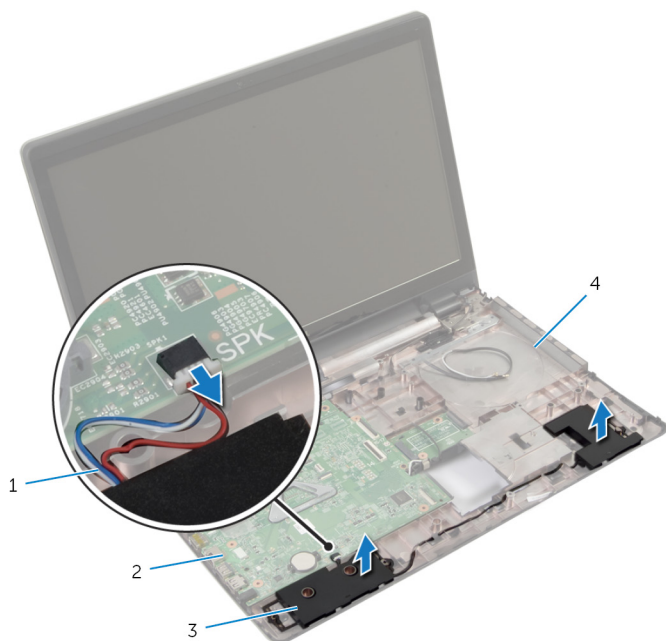

1 スピーカケーブル

2 システム基板

3 スピーカー (2)

4 コンピュータベース

スピーカの取り付け

 警告: コンピュータ内部の作業を始める前に、お使いのコンピュータ内の安全に関する情報を読み、[コンピュータ内部の作業を始める前に](#)その手順に従ってください。コンピュータ内部の作業を終えた後、[コンピュータ内部の作業を終えた後](#)の指示に従ってください。より安全にお使いいただくためのベストプラクティスについては、dell.com/regulatory_complianceの規制順守のホームページを参照してください。

手順

- 1 コンピュータベースの位置合わせポストを使用して、スピーカーを所定の位置にセットします。
- 2 スピーカーケーブルをコンピュータベースの配線ガイドに沿って配線します。
- 3 システム基板にスピーカーケーブルを接続します。

作業を終えた後に

- 1 [I/O ボード](#)を取り付けます。
- 2 [パームレスト](#)を取り付けます。
- 3 [キーボード](#)を取り付けます。
- 4 「[ハードドライブ](#)の取り付け」の手順 3 から 5 を行います。
- 5 「[オプティカルドライブ](#)の取り付け」の手順 4 から 5 を行います。
- 6 [ベースカバー](#)を取り付けます。
- 7 [バッテリー](#)を取り付けます。

システム基板の取り外し

 **警告:** コンピュータ内部の作業を始める前に、お使いのコンピュータ内の安全に関する情報を読み、[コンピュータ内部の作業を始める前に](#)その手順に従ってください。コンピュータ内部の作業を終えた後、[コンピュータ内部の作業を終えた後](#)の指示に従ってください。より安全にお使いいただくためのベストプラクティスについては、dell.com/regulatory_complianceの規制順守のホームページを参照してください。

 **メモ:** お使いのコンピュータのサービスタグはシステム基板に保存されています。システム基板を取り付けた後に、セットアップユーティリティにサービスタグを入力する必要があります。

 **メモ:** システムボードを交換することで、セットアップユーティリティを使用して BIOS に加えた変更を削除します。システムボードを交換した後は、再び必要な変更を加える必要があります。

 **メモ:** システム基板からケーブルを外す前に、各コネクタの位置をメモしておき、システム基板の取り付け後に正しく元の場所に戻すことができるようにしてください。

作業を開始する前に

- 1 [バッテリー](#)を取り外します。
- 2 [ベースカバー](#)を取り外します。
- 3 [メモリモジュール](#)を取り外します。
- 4 「[ハードドライブ](#)の取り外し」の手順 1 から 3 を行います。
- 5 「[オプティカルドライブ](#)の取り外し」の手順 1 から 2 を行います。
- 6 [ワイヤレスカード](#)を取り外します。
- 7 [キーボード](#)を取り外します。
- 8 [パームレスト](#)を取り外します。
- 9 [バッテリーコネクタボード](#)を取り外します。
- 10 [光学ドライブコネクタボード](#)を取り外します。

手順

- 1 ディスプレイを閉じて、コンピュータを裏返します。
- 2 アンテナケーブルをコンピュータベースの配線ガイドから外します。
- 3 アンテナケーブルをヒンジカバーのスロットを通して挿入します。

- 4 コンピュータを裏返し、ディスプレイを可能な限り開きます。
- 5 ディスプレイケーブルをシステム基板アセンブリに固定しているテープを剥がします。
- 6 コネクタラッチを持ち上げて、ディスプレイケーブルと I/O 基板ケーブルをシステム基板から外します。
- 7 ファンからディスプレイケーブルを外します。
- 8 電源アダプタポートケーブルとスピーカケーブルをシステム基板から外します。

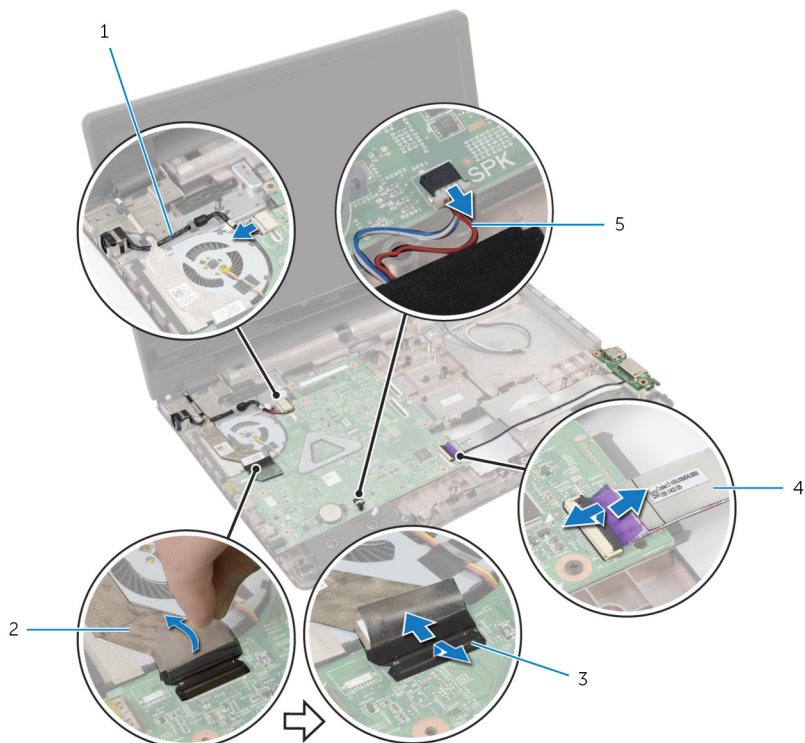

- | | |
|-----------------|---------------|
| 1 電源アダプタポートケーブル | 2 ディスプレイケーブル |
| 3 ラッチ (3) | 4 I/O ボードケーブル |
| 5 スピーカケーブル | |

- 9 システム基板アセンブリをコンピュータベースに固定しているネジを取り外します。

システム基板の取り付け

 **警告:** コンピュータ内部の作業を始める前に、お使いのコンピュータ内の安全に関する情報を読み、[コンピュータ内部の作業を始める前に](#)その手順に従ってください。コンピュータ内部の作業を終えた後、[コンピュータ内部の作業を終えた後](#)の指示に従ってください。より安全にお使いいただくためのベストプラクティスについては、dell.com/regulatory_complianceの規制順守のホームページを参照してください。

 **メモ:** お使いのコンピュータのサービスタグはシステム基板に保存されています。システム基板を取り付けた後に、セットアップユーティリティにサービスタグを入力する必要があります。

手順

- 1 [ヒートシンクアセンブリ](#)を取り付けます。
- 2 システム基板アセンブリのネジ穴をコンピュータベースのネジ穴に合わせます。
- 3 システム基板アセンブリをコンピュータベースに固定するネジを取り付けます。
- 4 電源アダプタポートケーブルとスピーカーケーブルをシステム基板に接続します。
- 5 ディスプレイケーブルをファンに取り付けます。
- 6 ディスプレイケーブルと I/O ボードケーブルをそれぞれのコネクタに差し込み、ラッチを押し下げて、ケーブルを固定します。
- 7 ディスプレイケーブルをシステム基板に固定するテープを貼り付けます。
- 8 アンテナケーブルをヒンジカバーのスロットを通して挿入します。
- 9 ディスプレイを閉じて、コンピュータを裏返します。
- 10 コンピュータベースのアンテナケーブルを配線します。

作業を終えた後に

- 1 [オプティカルドライブコネクタボード](#)を取り付けます。
- 2 [バッテリーコネクタボード](#)を取り付けます。
- 3 [パームレスト](#)を取り付けます。
- 4 [キーボード](#)を取り付けます。
- 5 [ワイヤレスカード](#)を取り付けます。
- 6 「[オプティカルドライブ](#)の取り付け」の手順 4 から 5 を行います。

- 7 「[ハードドライブ](#)の取り付け」の手順 3 から 5 を行います。
- 8 [メモリモジュール](#)を取り付けます。
- 9 [ベースカバー](#)を取り付けます。
- 10 [バッテリー](#)を取り付けます。

ヒートシンクアセンブリの取り外し

 警告: コンピュータ内部の作業を始める前に、お使いのコンピュータ内の安全に関する情報を読み、[コンピュータ内部の作業を始める前に](#)その手順に従ってください。コンピュータ内部の作業を終えた後、[コンピュータ内部の作業を終えた後の](#)指示に従ってください。より安全にお使いいただくためのベストプラクティスについては、dell.com/regulatory_complianceの規制順守のホームページを参照してください。

 警告: ヒートシンクは、通常操作中に熱くなることがあります。十分な冷却時間をとってから、ヒートシンクに触れるようにしてください。

 注意: プロセッサの冷却効果を最大にするため、ヒートシンクの放熱部分に触れないでください。皮脂によってサーマルグリースの放熱能力が低下する場合があります。

作業を開始する前に

- 1 [バッテリー](#)を取り外します。
- 2 [ベースカバー](#)を取り外します。
- 3 [ワイヤレスカード](#)を取り外します。
- 4 [メモリモジュール](#)を取り外します。
- 5 「[オプティカルドライブの取り外し](#)」の手順1から2を行います。
- 6 「[ハードドライブの取り外し](#)」の手順1から3を行います。
- 7 [キーボード](#)を取り外します。
- 8 [パームレスト](#)を取り外します。
- 9 [バッテリーコネクタボード](#)を取り外します。
- 10 [光学ドライブコネクタボードを取り外します。](#)
- 11 「[システム基板の取り外し](#)」の手順1から10を行います。

手順

- 1 システム基板アセンブリを裏返し、平らできれいな平面に置きます。
- 2 ヒートシンク上に表示されている順番に従って、ヒートシンクをシステム基板に固定しているネジを緩めます。

 **メモ:** ヒートシンクの外觀とネジの数は、ご注文の構成によって異なります。

- 3 ファンケーブルをシステム基板から外します。
- 4 ヒートシンクを持ち上げて、システム基板から取り外します。

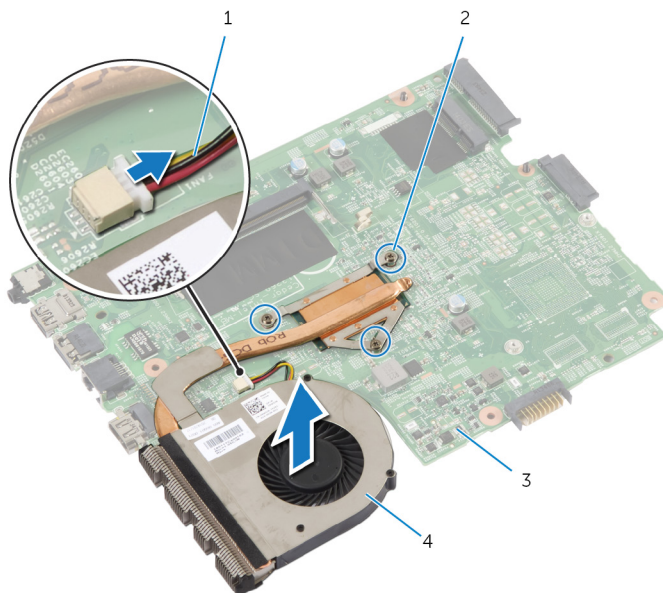

- | | | | |
|---|---------|---|-------------|
| 1 | ファンケーブル | 2 | 拘束ネジ (3) |
| 3 | システム基板 | 4 | ヒートシンクアセンブリ |

ヒートシンクアセンブリの取り付け

⚠ 警告: コンピュータ内部の作業を始める前に、お使いのコンピュータ内の安全に関する情報を読み、[コンピュータ内部の作業を始める前に](#)その手順に従ってください。コンピュータ内部の作業を終えた後、[コンピュータ内部の作業を終えた後](#)の指示に従ってください。より安全にお使いいただくためのベストプラクティスについては、dell.com/regulatory_complianceの規制順守のホームページを参照してください。

△ 注意: プロセッサヒートシンクの位置が正しく合っていないと、システム基板とプロセッサを損傷する原因になります。

手順

- 1 ヒートシンクのネジ穴とシステム基板のネジ穴の位置を合わせます。
- 2 ヒートシンク上に表示されている順番に従って、ヒートシンクをシステム基板に固定する拘束ネジを締めます。
- 3 ファンケーブルをシステム基板に接続します。
- 4 システム基板を裏返します。

作業を終えた後に

- 1 「[システム基板](#)の取り付け」の手順 2 から 10 を行います。
- 2 [オプティカルドライブコネクタボード](#)を取り付けます。
- 3 [バッテリーコネクタボード](#)を取り付けます。
- 4 [パームレスト](#)を取り付けます。
- 5 [キーボード](#)を取り付けます。
- 6 「[ハードドライブ](#)の取り付け」の手順 3 から 5 を行います。
- 7 「[オプティカルドライブ](#)の取り付け」の手順 4 から 5 を行います。
- 8 [メモリモジュール](#)を取り付けます。
- 9 [ワイヤレスカード](#)を取り付けます。
- 10 [ベースカバー](#)を取り付けます。
- 11 [バッテリー](#)を取り付けます。

ディスプレイアセンブリの取り外し

 **警告:** コンピュータ内部の作業を始める前に、お使いのコンピュータ内の安全に関する情報を読み、[コンピュータ内部の作業を始める前に](#)その手順に従ってください。コンピュータ内部の作業を終えた後、[コンピュータ内部の作業を終えた後の](#)指示に従ってください。より安全にお使いいただくためのベストプラクティスについては、dell.com/regulatory_complianceの規制順守のホームページを参照してください。

作業を開始する前に

 **メモ:** これらの手順は、非タッチスクリーンディスプレイのラップトップのみ適用されます。

- 1 [バッテリー](#)を取り外します。
- 2 [ベースカバー](#)を取り外します。
- 3 「[ハードドライブ](#)の取り外し」の手順1から3を行います。
- 4 「[オプティカルドライブ](#)の取り外し」の手順1から2を行います。
- 5 [キーボード](#)を取り外します。
- 6 [パームレスト](#)を取り外します。

手順

- 1 ディスプレイを閉じて、コンピュータを裏返します。
- 2 アンテナケーブルをワイヤレスカードから外します。
- 3 アンテナケーブルをコンピュータベースの配線ガイドから外します。
- 4 アンテナケーブルをヒンジカバーのスロットを通して挿入します。
- 5 コンピュータを裏返し、ディスプレイを可能な限り開きます。
- 6 ディスプレイケーブルをシステム基板に固定しているテープを剥がします。

- 7 コネクタラッチを持ち上げ、キーボードケーブルをシステム基板のコネクタから外します。

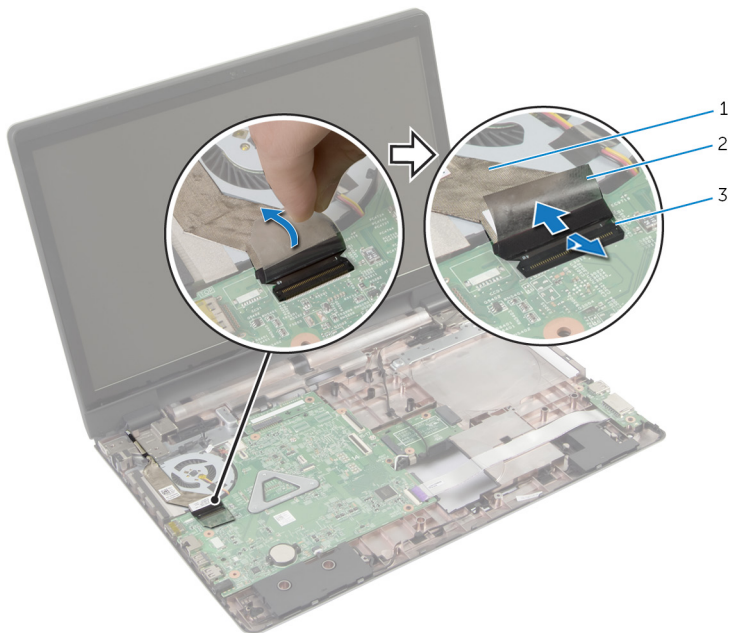

- 1 ディスプレイケーブル 2 テープ
3 コネクタラッチ

- 8 ファンからディスプレイケーブルを外します。
- 9 ディスプレイアセンブリをコンピュータベースに固定しているネジを外します。
- 10 アンテナケーブルの配線に注意して、ケーブルをコンピュータベースの配線ガイドから外します。

- 11 ディスプレイアセンブリを持ち上げて、コンピュータベースから取り外します。



- | | | | |
|---|-------------|---|--------|
| 1 | ディスプレイアセンブリ | 2 | ネジ (3) |
| 3 | コンピュータベース | | |

ディスプレイアセンブリの取り付け

 **警告:** コンピュータ内部の作業を始める前に、お使いのコンピュータ内の安全に関する情報を読み、[コンピュータ内部の作業を始める前に](#)その手順に従ってください。コンピュータ内部の作業を終えた後、[コンピュータ内部の作業を終えた後の](#)指示に従ってください。より安全にお使いいただくためのベストプラクティスについては、dell.com/regulatory_complianceの規制順守のホームページを参照してください。

手順

 **メモ:** これらの手順は、非タッチスクリーンディスプレイのラップトップにのみ適用されます。

- 1 ディスプレイアセンブリをコンピュータベース上に配置し、ディスプレイアセンブリのネジ穴をコンピュータベースのネジ穴に合わせます。
- 2 ディスプレイアセンブリをコンピュータベースに固定するネジを取り付けます。
- 3 アンテナケーブルをコンピュータベースの配線ガイドに沿って配線します。
- 4 ディスプレイケーブルをファンに取り付けます。
- 5 ディスプレイケーブルをシステム基板に接続します。
- 6 ディスプレイケーブルをシステム基板に固定するテープを貼り付けます。
- 7 ディスプレイを閉じて、コンピュータを裏返します。
- 8 アンテナケーブルをコンピュータベースのスロットを通して挿入します。
- 9 コンピュータベースのアンテナケーブルを配線します。
- 10 アンテナケーブルをワイヤレスカードに接続します。

作業を終えた後に

- 1 [パームレスト](#)を取り付けます。
- 2 [キーボード](#)を取り付けます。
- 3 「[オプティカルドライブ](#)の取り付け」の手順4から5を行います。
- 4 「[ハードドライブ](#)の取り付け」の手順3から5を行います。
- 5 [ベースカバー](#)を取り付けます。
- 6 [バッテリー](#)を取り付けます。

ディスプレイベゼルの取り外し

 警告: コンピュータ内部の作業を始める前に、お使いのコンピュータ内の安全に関する情報を読み、[コンピュータ内部の作業を始める前に](#)その手順に従ってください。コンピュータ内部の作業を終えた後、[コンピュータ内部の作業を終えた後](#)の指示に従ってください。より安全にお使いいただくためのベストプラクティスについては、dell.com/regulatory_complianceの規制順守のホームページを参照してください。

作業を開始する前に

- 1 [ベースカバー](#)を取り外します。
- 2 [バッテリー](#)を取り外します。
- 3 「[ハードドライブ](#)の取り外し」の手順1から3を行います。
- 4 「[オプティカルドライブ](#)の取り外し」の手順1から2を行います。
- 5 [キーボード](#)を取り外します。
- 6 [パームレスト](#)を取り外します。
- 7 [ディスプレイアセンブリ](#)を取り外します。

手順

指先を使ってディスプレイベゼルの内側の端を持ち上げて、ディスプレイアセンブリからディスプレイベゼルを離します。

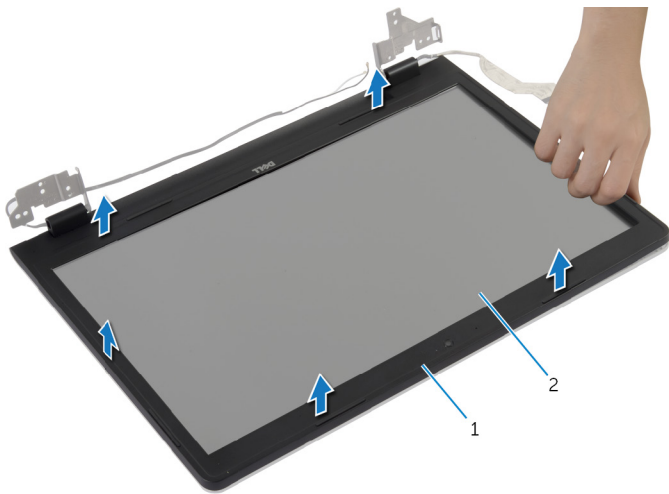

1 ディスプレイベゼル

2 ディスプレイパネル

ディスプレイベゼルの取り付け

 警告: コンピュータ内部の作業を始める前に、お使いのコンピュータ内の安全に関する情報を読み、[コンピュータ内部の作業を始める前に](#)その手順に従ってください。コンピュータ内部の作業を終えた後、[コンピュータ内部の作業を終えた後](#)の指示に従ってください。より安全にお使いいただくためのベストプラクティスについては、dell.com/regulatory_complianceの規制順守のホームページを参照してください。

手順

ディスプレイベゼルをディスプレイ背面カバーに合わせ、ディスプレイベゼルを所定の位置にゆっくりとはめ込みます。

作業を終えた後に

- 1 [ディスプレイアセンブリ](#)を取り付けます。
- 2 [パームレスト](#)を取り付けます。
- 3 [キーボード](#)を取り付けます。
- 4 「[オプティカルドライブ](#)の取り付け」の手順 4 から 5 を行います。
- 5 「[ハードドライブ](#)の取り付け」の手順 3 から 5 を行います。
- 6 [ベースカバー](#)を取り付けます。
- 7 [バッテリー](#)を取り付けます。

カメラの取り外し



警告: コンピュータ内部の作業を始める前に、お使いのコンピュータ内の安全に関する情報を読み、[コンピュータ内部の作業を始める前に](#)その手順に従ってください。コンピュータ内部の作業を終えた後、[コンピュータ内部の作業を終えた後](#)の指示に従ってください。より安全にお使いいただくためのベストプラクティスについては、dell.com/regulatory_complianceの規制順守のホームページを参照してください。

作業を開始する前に

- 1 [バッテリー](#)を取り外します。
- 2 [ベースカバー](#)を取り外します。
- 3 「[ハードドライブ](#)の取り外し」の手順1から3を行います。
- 4 「[オプティカルドライブ](#)の取り外し」の手順1から2を行います。
- 5 [キーボード](#)を取り外します。
- 6 [パームレスト](#)を取り外します。
- 7 [ディスプレイアセンブリ](#)を取り外します。
- 8 [ディスプレイベゼル](#)を取り外します。

手順

- 1 カメラを慎重に持ち上げて、ディスプレイ背面カバーから取り外します。
- 2 カメラケーブルをカメラから取り外します。

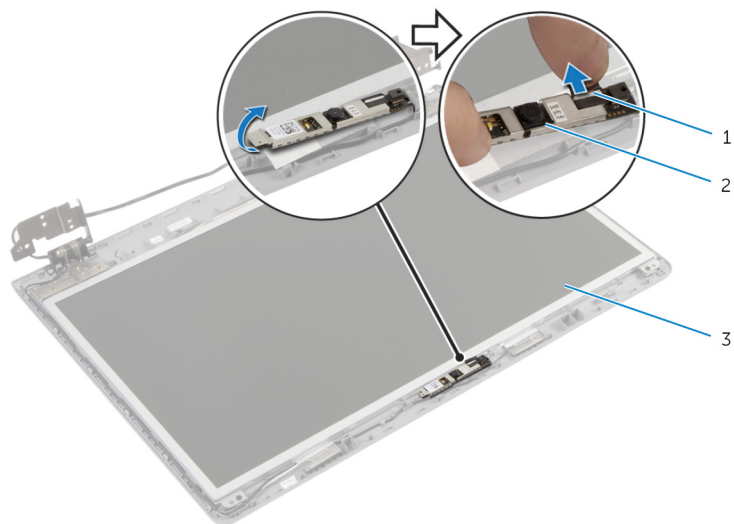

1 カメラケーブル

2 カメラ

3 ディ스플레이背面カバー

カメラの取り付け

 警告: コンピュータ内部の作業を始める前に、お使いのコンピュータ内の安全に関する情報を読み、[コンピュータ内部の作業を始める前に](#)その手順に従ってください。コンピュータ内部の作業を終えた後、[コンピュータ内部の作業を終えた後](#)の指示に従ってください。より安全にお使いいただくためのベストプラクティスについては、dell.com/regulatory_complianceの規制順守のホームページを参照してください。

手順

- 1 カメラにカメラケーブルを接続します。
- 2 ディスプレイ背面カバーの位置合わせポストを使用して、カメラを定位置にセットします。
- 3 カメラをディスプレイ背面カバーに取り付けます。

作業を終えた後に

- 1 [ディスプレイベゼル](#)を取り付けます。
- 2 [ディスプレイアセンブリ](#)を取り付けます。
- 3 [パームレスト](#)を取り付けます。
- 4 [キーボード](#)を取り付けます。
- 5 「[オプティカルドライブ](#)の取り付け」の手順 4 から 5 を行います。
- 6 「[ハードドライブ](#)の取り付け」の手順 3 から 5 を行います。
- 7 [ベースカバー](#)を取り付けます。
- 8 [バッテリー](#)を取り付けます。

ディスプレイパネルの取り外し



警告: コンピュータ内部の作業を始める前に、お使いのコンピュータ内の安全に関する情報を読み、[コンピュータ内部の作業を始める前に](#)その手順に従ってください。コンピュータ内部の作業を終えた後、[コンピュータ内部の作業を終えた後](#)の指示に従ってください。より安全にお使いいただくためのベストプラクティスについては、dell.com/regulatory_complianceの規制順守のホームページを参照してください。

作業を開始する前に

- 1 [バッテリー](#)を取り外します。
- 2 [ベースカバー](#)を取り外します。
- 3 「[ハードドライブ](#)の取り外し」の手順1から3を行います。
- 4 「[オプティカルドライブ](#)の取り外し」の手順1から2を行います。
- 5 [キーボード](#)を取り外します。
- 6 [パームレスト](#)を取り外します。
- 7 [ディスプレイアセンブリ](#)を取り外します。
- 8 [ディスプレイベゼル](#)を取り外します。
- 9 [カメラ](#)を取り外します。

手順

- 1 ケーブルの配線をメモして、ディスプレイケーブルをディスプレイ背面カバーの配線ガイドから取り外します。
- 2 ディ스플레이パネルをディスプレイ背面カバーに固定しているネジを外します。

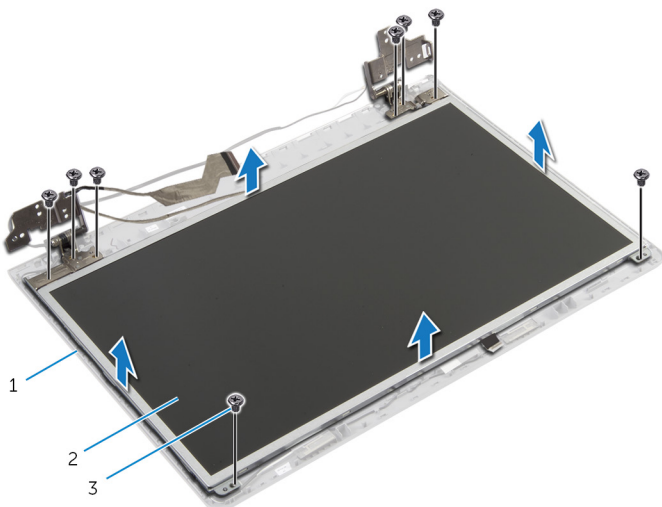

- 1 ディ스플레이背面カバー 2 ディ스플레이パネル
3 ネジ (8)

- 3 ディ스플레이パネルを慎重に持ち上げて裏返します。
- 4 ディ스플레이ケーブルをディスプレイパネルに固定するテープを剥がします。

- 5 コネクタラッチを持ち上げ、ディスプレイケーブルをディスプレイパネルから取り外します。

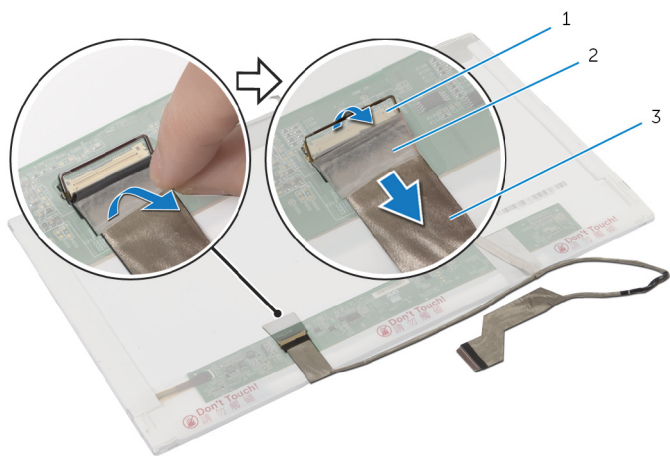

1 コネクタラッチ

2 テープ

3 ディスプレイケーブル

ディスプレイパネルの取り付け

 **警告:** コンピュータ内部の作業を始める前に、お使いのコンピュータ内の安全に関する情報を読み、[コンピュータ内部の作業を始める前に](#)その手順に従ってください。コンピュータ内部の作業を終えた後、[コンピュータ内部の作業を終えた後](#)の指示に従ってください。より安全にお使いいただくためのベストプラクティスについては、dell.com/regulatory_compliance の規制順守のホームページを参照してください。

手順

- 1 ディスプレイケーブルをディスプレイパネルに接続し、コネクタラッチを押し下げてケーブルを固定します。
- 2 ディスプレイケーブルをディスプレイパネルに固定するテープを貼り付けます。
- 3 ディスプレイパネルブラケットをディスプレイ背面カバー上に慎重に配置します。
- 4 ディスプレイパネルのネジ穴とディスプレイ背面カバーのネジ穴の位置を合わせます。
- 5 ディスプレイパネルをディスプレイ背面カバーに固定するネジを取り付けます。
- 6 ディスプレイケーブルをディスプレイ背面カバーの配線ガイドに沿って配線します。

作業を終えた後に

- 1 [カメラ](#)を取り付けます。
- 2 [ディスプレイベゼル](#)を取り付けます。
- 3 [ディスプレイアセンブリ](#)を取り付けます。
- 4 [パームレスト](#)を取り付けます。
- 5 [キーボード](#)を取り付けます。
- 6 「[オプティカルドライブ](#)の取り付け」の手順 4 から 5 を行います。
- 7 「[ハードドライブ](#)の取り付け」の手順 3 から 5 を行います。
- 8 [ベースカバー](#)を取り付けます。
- 9 [バッテリー](#)を取り付けます。

ディスプレイ背面カバーとアンテナアセンブリの取り外し

 **警告:** コンピュータ内部の作業を始める前に、お使いのコンピュータ内の安全に関する情報を読み、[コンピュータ内部の作業を始める前に](#)その手順に従ってください。コンピュータ内部の作業を終えた後、[コンピュータ内部の作業を終えた後](#)の指示に従ってください。より安全にお使いいただくためのベストプラクティスについては、dell.com/regulatory_complianceの規制順守のホームページを参照してください。

作業を開始する前に

 **メモ:** これらの手順は、非タッチスクリーンディスプレイのラップトップにのみ適用されます。

- 1 [バッテリー](#)を取り外します。
- 2 [ベースカバー](#)を取り外します。
- 3 「[ハードドライブ](#)の取り外し」の手順 1 から 3 を行います。
- 4 「[オプティカルドライブ](#)の取り外し」の手順 1 から 2 を行います。
- 5 [キーボード](#)を取り外します。
- 6 [パームレスト](#)を取り外します。
- 7 [ディスプレイアセンブリ](#)を取り外します。
- 8 [ディスプレイベゼル](#)を取り外します。
- 9 [カメラ](#)を取り外します。
- 10 「[ディスプレイパネル](#)の取り外し」の手順 1 から 3 を行います。

手順

- 1 ディスプレイ背面カバーとアンテナアセンブリで、アンテナケーブルをディスプレイ背面カバーに固定しているテープを剥がします。
- 2 アンテナケーブルをディスプレイ背面カバーの配線ガイドから外します。

- 3 アンテナケーブルを持ち上げて、ディスプレイ背面カバーから取り外します。

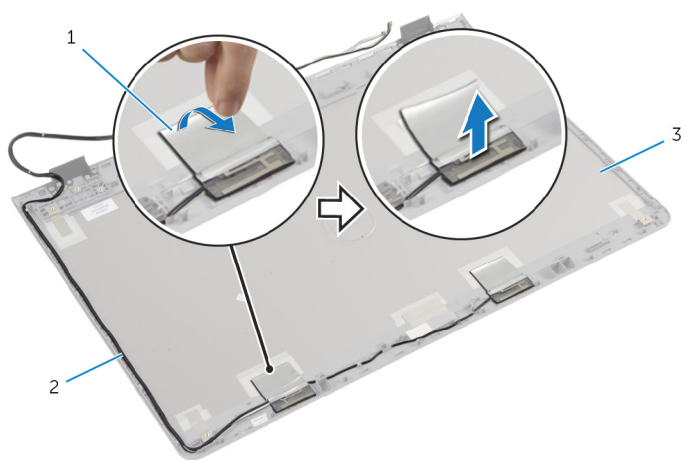

- 1 テープ
2 アンテナケーブル
3 ディ스플레이背面カバーおよびアンテナアセンブリ

ディスプレイ背面カバーとアンテナアセンブリの取り付け

⚠ 警告: コンピュータ内部の作業を始める前に、お使いのコンピュータ内の安全に関する情報を読み、[コンピュータ内部の作業を始める前に](#)その手順に従ってください。コンピュータ内部の作業を終えた後、[コンピュータ内部の作業を終えた後の](#)指示に従ってください。より安全にお使いいただくためのベストプラクティスについては、dell.com/regulatory_complianceの規制順守のホームページを参照してください。

手順

- 1 アンテナケーブルをディスプレイ背面カバーの配線ガイドに沿って配線します。
- 2 アンテナケーブルをディスプレイ背面カバーに固定するテープを貼り付けます。

作業を終えた後に

- 1 「[ディスプレイパネル](#)の取り付け」の手順3から6を行います。
- 2 [カメラ](#)を取り付けます。
- 3 [ディスプレイベゼル](#)を取り付けます。
- 4 [ディスプレイアセンブリ](#)を取り付けます。
- 5 [パームレスト](#)を取り付けます。
- 6 [キーボード](#)を取り付けます。
- 7 「[オプティカルドライブ](#)の取り付け」の手順1から2を行います。
- 8 「[ハードドライブ](#)の取り付け」の手順1から3を行います。
- 9 [ベースカバー](#)を取り付けます。
- 10 [バッテリー](#)を取り付けます。

BIOS のフラッシュ

更新がある場合やシステム基板を取り付ける場合に、BIOS のフラッシュ（更新）を行う必要があります。BIOS のフラッシュは、次の通りです。

- 1 コンピュータの電源を入れます。
- 2 dell.com/support にアクセスします。
- 3 お使いのコンピュータのサービスタグがある場合は、サービスタグを入力して、**送信**をクリックします。
お使いのコンピュータのサービスタグがない場合は、**製品を検出**をクリックしてサービスタグの自動検出を許可します。
 **メモ:** サービスタグを自動的に検出できない場合は、製品カテゴリからお使いの製品を選択します。
- 4 **ドライバの取得とダウンロード** をクリックします。
- 5 **View All Drivers**（すべてのドライバを表示） をクリックします。
- 6 **オペレーティングシステム** ドロップダウンリストから、お使いのコンピュータにインストールされているオペレーティングシステムを選択します。
- 7 **BIOS** をクリックします。
- 8 **ファイルをダウンロード** をクリックして、お使いのコンピュータの BIOS の最新バージョンをダウンロードします。
- 9 次のページで、**単一ファイルのダウンロード** を選択して **続行** をクリックします。
- 10 ファイルを保存し、ダウンロードが完了したら、BIOS アップデートファイルを保存したフォルダに移動します。
- 11 BIOS アップデートファイルのアイコンをダブルクリックし、画面に表示される指示に従います。

「困ったときは」と「デルへのお問い合わせ」

セルフヘルプリソース

オンラインのセルフヘルプリソースを使ってデルの製品とサービスに関するヘルプ情報を取得できます。

セルフヘルプ情報	セルフヘルプオプション
Windows ヘルプにアクセス	Windows 8 - 検索チャームを開き、検索ボックスにヘルプとサポートと入力し、<Enter>を押します。 Windows 7 - スタート  → ヘルプとサポートの順にクリックします。
Dell 製品とサービスに関する情報は トラブルシューティング情報、ユーザーズガイド、セットアップ方法、製品仕様、テクニカルサポートブログ、ドライバ、ソフトウェアのアップデートなどは	dell.com を参照してください。 dell.com/support を参照してください。
Microsoft Windows 8 に関する情報は	dell.com/windows8 を参照してください。
Microsoft Windows 7 に関する情報は	スタート  → すべてのプログラム → Dell ヘルプマニュアル の順にクリックします。
詳細は、オペレーティングシステム、コンピュータの設定と使用、データのバックアップ、診断などの詳細は	dell.com/support/manuals の『私とマイデル』を参照してください。

デルへのお問い合わせ

販売、テクニカルサポート、カスタマーサービスに関するデルへのお問い合わせは、**dell.com/contactdell** を参照してください。



メモ: 各種サービスのご提供は国や製品によって異なり、国によってはご利用いただけないサービスもございます。



メモ: お使いのコンピュータがインターネットに接続されていない場合は、購入時の納品書、出荷伝票、請求書、またはデルの製品カタログで連絡先をご確認ください。